

# Quick Installation Guide

English | 繁體中文 | 簡體中文 | 日本語 | Français | Español | Deutsch | Português | Italiano | Türkçe | Polski | Русский | Česky | Svenska | العربية

MD7530/7530D

MD7560/7560D

Vandal-proof · Mobile Surveillance

**Network  
Camera**





## Upozornění před instalací

- Když bude ze síťové kamery vycházet kouř nebo neobvyklý zápach, okamžitě ji vypněte.



V takovém případě kontaktujte distributora.

- Informace o provozní teplotě naleznete v uživatelské příručce.

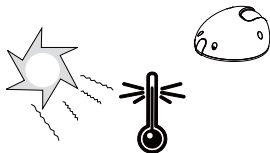

- Neumíst'ujte síťovou kameru na nestabilní povrchy.

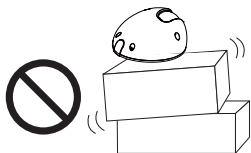

- Nedotýkejte se síťové kamery za bouřky.

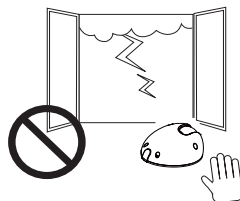

- Nevkládejte do síťové kamery žádné předměty, například jehly.



- Nenechte síťovou kameru spadnout.

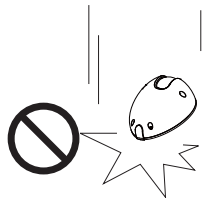

# 1 Obsah balení

- MD7530 / MD7560 or MD7530D / MD7560D (PoE) (S napájecí kabel)

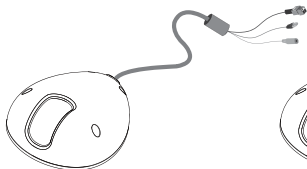

- Obecný vstup/výstup Svorkovnice
- Ethernet 10/100 Konektor RJ45
- Vstup pro mikrofon (růžový)
- Konektor pro napájecí kabel (černý)



- CD se softwarem



- Nálepka pro vyrovnání

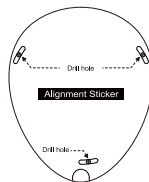

- Stručná instalační příručka / Záruční karta



- Uzemnění / Šrouby

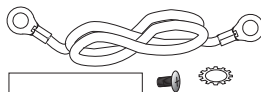

- Šroubovák

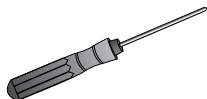

- Silikagel / Spojka RJ45 samice/ samice

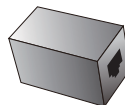

## 2 Fyzický popis

### Vnitřní pohled

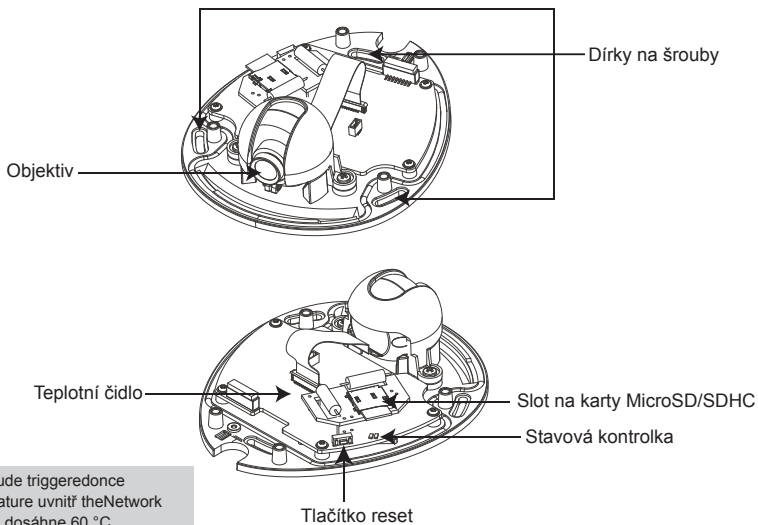

### Vnější pohled

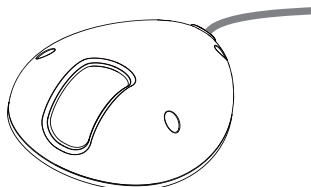

Stupeň vodotěsnosti: IP67

Než budete instalovat kameru, poznamenejte si MAC adresu.



Nejprve použijte dodaný šroubovák a odmontujte důmový kryt od základny kamery. Bude-li to nezbytné, vložte svoji kartu MicroSD/SDHC.

Šroub proti neoprávněné manipulaci

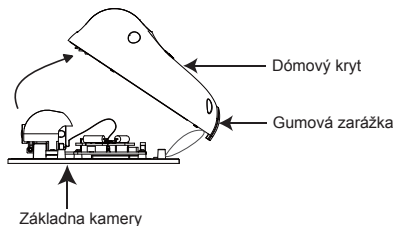
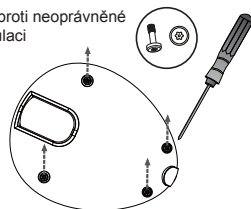

Pak pomocí následujících kroků nainstalujte kameru na strop nebo na stěnu:

1. Připevněte dodanou montážní nálepku na strop nebo na stěnu.
2. Podle 3 kroužků označujících šrouby na nálepce vyvrtejte 3 základní otvory do stropu nebo stěny. Potom do vzniklých otvorů zatlučte plastické hmoždinky.
3. Tuto síťovou kameru je možné namontovat s kabelem, který prochází základnou kamery, nebo který je veden bokem důmového krytu. Pokud budete chtít vést kabel stropem nebo stěnou, vyřízněte nebo vyvrtejte také otvor (A) pro kabel. Pokud kabel prochází bokem důmového krytu, odstraňte gumovou zarážku (B).
4. Třemi otvory v základně kamery protáhněte šrouby, zasuňte do příslušných hmoždinek a šroubovákem utáhněte tak, aby základna kamery bezpečně držela.

## **Držák na strop**

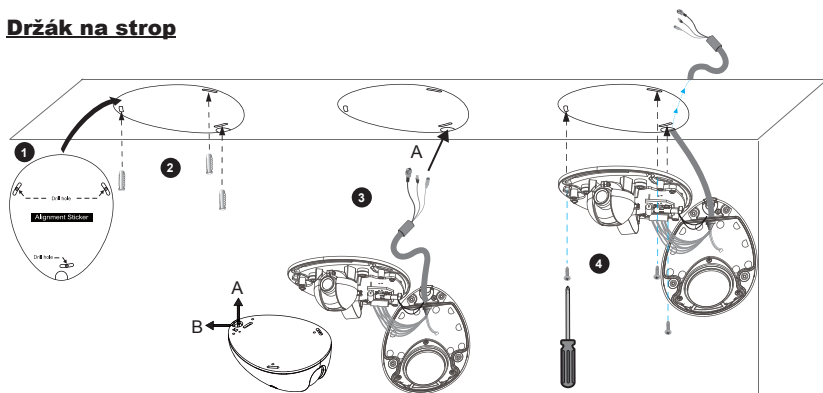

## **Držák na zed'**

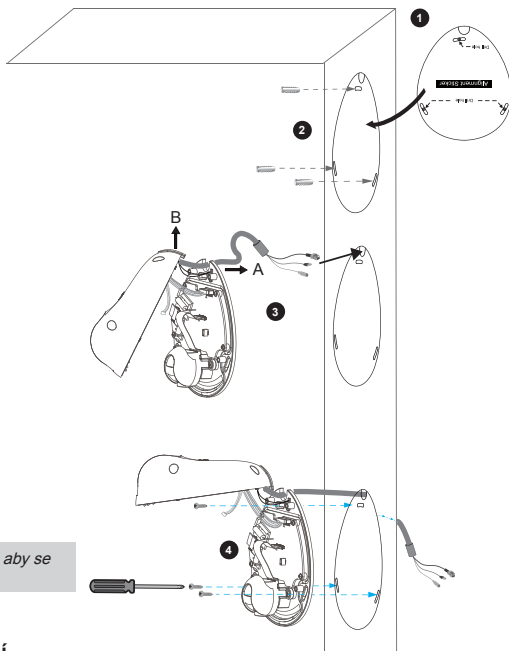

*Šroubky utáhněte pevně, aby se dovnitř nedostala vlhkost.*

## **Instalace uzemnění**

Jak ukazuje následující obrázek, jeden konec dodaného kabelu uzemnění upevněte do otvoru šroubu, druhý konec kabelu uzemnění vedte k zemi.

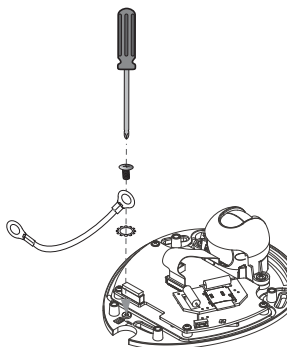

CZ - 125

**Obecné připojení (bez PoE) (MD7530D / MD7560D)**

1. Jestliže máte externí zařízení DI, vedte spojení z řadové svorkovnice I/O.
2. Připojte síťovou kameru k spínači pomocí dodané spojky RJ45 samice/samice.
3. Zapojte napájecí kabel ze síťové kamery do elektrické zásuvky.

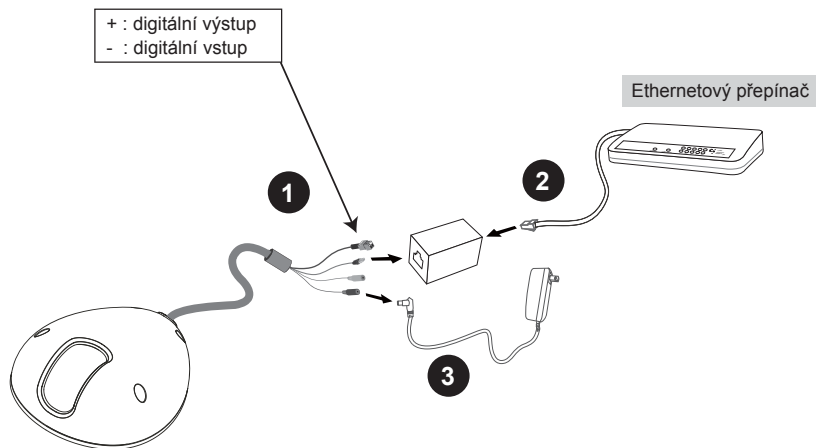

**Power over Ethernet (PoE) (MD7530 / MD7560)****● Při používání přepínače podporujícího technologii PoE**

Síťová kamera podporuje technologii PoE a umožňuje přenos napájení a dat přes jeden ethernetový kabel. Síťovou kameru můžete připojit ethernetovým kabelem k přepínači podporujícímu technologii PoE podle následující ilustrace.

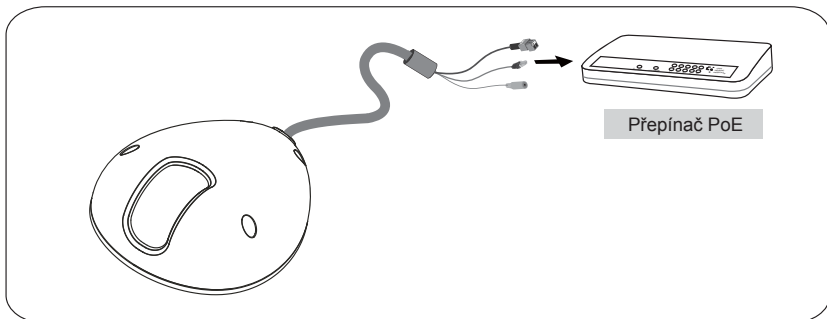
**● Při používání přepínače nepodporujícího technologii PoE**

Při připojení síťové kamery k přepínači nepodporujícímu technologii PoE použijte PoE injektor (volitelný).

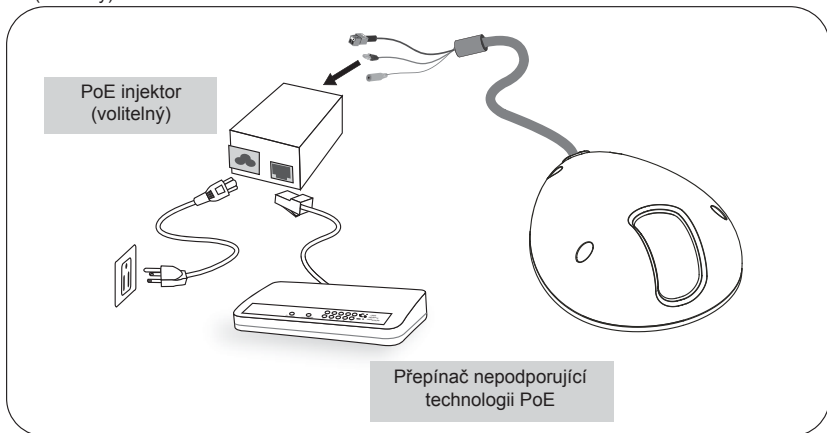

1. Nainstalujte průvodce „Installation Wizard 2“ z adresáře softwarových nástrojů na disk CD se softwarem.
2. Program provede analýzu síťového prostředí. Po skončení analýzy sítě pokračujte s programem klepnutím na tlačítko „Next“ (Další).



3. Program vyhledá video přijímače, video servery a síťové kamery VIVOTEK ve stejné síti LAN.
4. Po skončení hledání se zobrazí hlavní okno instalačního programu. Klepněte na adresu MAC, která odpovídá adrese uvedené na boku objektivu kamery nebo sériovému číslu na štítku, a připojte se pomocí aplikace Internet Explorer k síťové kameře.



## 7 Připraveno k použití

1. K síťové kameře se můžete připojit přes Internet.
2. Živé video můžete získat přes webové prohlížeče nebo záznamový software.

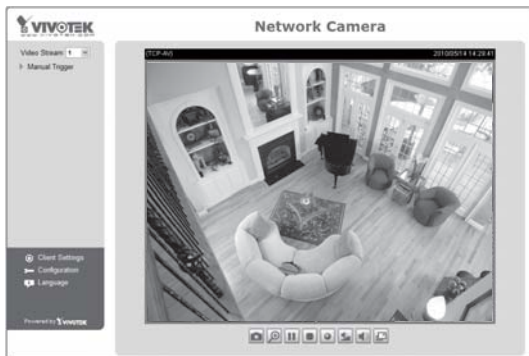

Další podrobnosti o instalaci naleznete v uživatelské příručce na disku CD se softwarem.

## 8 Seřízení objektivu

### **K seřízení snímacího úhlu**

Nastavte objektiv do požadovaného úhlu záběru podle diagramu dole.

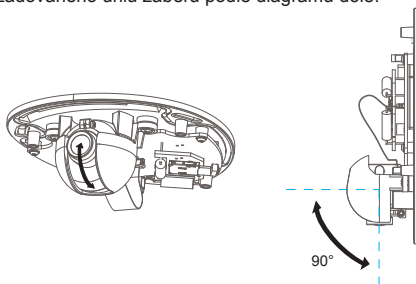

Objektiv **NEPŘETAČEJTE**.  
Přetočením byste poškodili modul  
objektivu kamery.

## **Nastavení zaostření kamery**

Zaostření této síťové kamery je z výroby nastaveno od 1,0 m do nekonečna. Pokud potřebujete zaostřit na objekty, které jsou blíže než 1,0 m, nebo pokud objektiv ztratil zaostření, dolaďte nastavení následujícím způsobem.

1. Povolte šroubek aretace objektivu.
2. Ručně otáčejte objektivem a upravujte zaostření, až bude živý obraz jasný.
3. Utáhněte šroubek aretace objektivu.

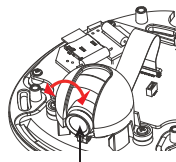

Utáhněte šroubek aretace objektivu.

## **9 Dokončení**

Stáhněte hliníkový vakuový obal a vyjměte silikagel. Naneste dodaný silikagel na vnitřní stranu síťové kamery. (Pokud zadní kryt otevřete po instalaci, nahraďte silikagel novým).

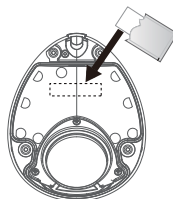

Připojte klenutý kryt ke kameře. Zajistěte šroubky dómového krytu dodaným šroubovákem. Nakonec se přesvědčte, že jsou všechny díly kamery bezpečně nainstalovány.

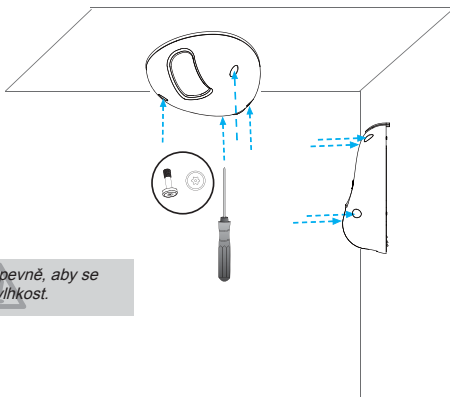

*Šroubky utáhněte pevně, aby se dovnitř nedostala vlhkost.*

