

SIEMENS



Gigaset A580 - A585

Issued by
Gigaset Communications GmbH
Schlavenhorst 66, D-46395 Bocholt
Gigaset Communications GmbH is a trademark licensee of Siemens AG

© Gigaset Communications GmbH 2008
All rights reserved.
Subject to availability. Rights of modifications reserved.

www.gigaset.com

Gigaset

Stručný přehled – sluchátko

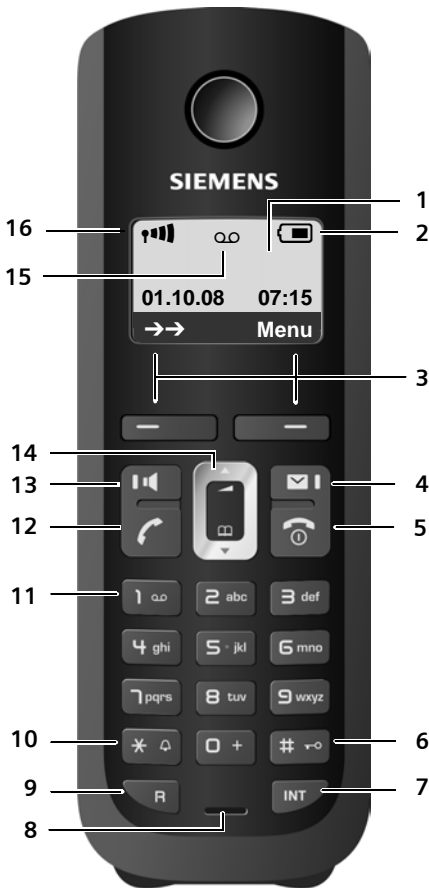

- 1 Displej v klidovém stavu (příklad).
- 2 Stav nabití akumulátorů (→ str. 11).
- 3 Dialogová tlačítka (→ str. 17).
- 4 Tlačítko zpráv (→ str. 27).
Přístup k seznamům volání a zpráv;
Bliká: nová zpráva nebo nové volání.
- 5 Tlačítko zavěšení, zapnutí/vypnutí.
Ukončení hovoru, přerušení funkce, návrat o jednu úroveň v menu (krátce stisknout), návrat do klidového stavu (dlouze stisknout), zapnutí/vypnutí sluchátka (dlouze stisknout v klidovém stavu).
- 6 tlačítko s křížkem.
Zapnutí/vypnutí blokování tlačítek (dlouze stisknout v klidovém stavu);
Přepínání mezi psaním velkých a malých písmen a číslic.
- 7 Interní tlačítko.
interní volání (→ str. 43).
- 8 Mikrofon.
- 9 Tlačítko R (→ str. 48).
- Zpětný dotaz (flash).
- Zadání pauzy ve volbě (dlouze stisknout).
- 10 Tlačítko s hvězdičkou.
Zapnutí/vypnutí vyzvánění (dlouze stisknout), během navázaného spojení:
Přepínání impulsní/tónová volba (krátce stisknout).
- 11 Tlačítko 1 (→ str. 40).
Volba hlasového záznamníku (pouze A585)
Memoboxu (dlouze stisknout).
- 12 Tlačítko vyzvednutí.
Přijetí hovoru, otevření seznamu opakování volby (krátce stisknout), zahájení volby telefonního čísla (dlouze stisknout);
Při psaní SMS zprávy: odeslání SMS.
- 13 Tlačítko hlasitého telefonování
Přepnutí z režimu sluchátka do režimu hlasitého telefonování;
Svítil: hlasité telefonování je zapnuté;
Bliká: příchozí volání.
- 14 Ovládací tlačítko (→ str. 17)
- 15 Symbol hlasového záznamníku (pouze A585).
Hlasový záznamník zapnutý;
Bliká: hlasový záznamník přijímá zprávu nebo ho ovládá jiný interní účastník.
- 16 Intenzita signálu (→ str. 11).

Stručný přehled – základna

Tlačítka na základně lze přihlásit sluchátka k základně, vyhledávat sluchátka („Paging“, → str. 43) a obsluhovat integrovaný hlasový záznamník (pouze A585).

Základna Gigaset A585

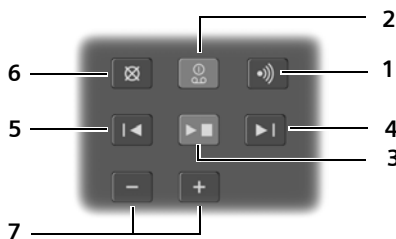

1 Tlačítko přihlášení/pagingu:

Krátké stisknutí: hledání sluchátka („paging“) → str. 43.

Dlouhé stisknutí: přihlášení sluchátek a přístrojů DECT → str. 42.

2 Tlačítko zapnutí a vypnutí: zapnutí/vypnutí hlasového záznamníku.

LED svítí: hlasový záznamník je zapnutý.

LED bliká: Hlasový záznamník nahrává zprávu.

Během přehrávání zpráv:

3 Tlačítko přehrávání/zastavení:

Přehrání nové zprávy na hlasovém záznamníku nebo ukončení přehrávání (**krátce** stisknout).

Přehrání nových a starých zpráv (**dlouze** stisknout).

LED bliká: k dispozici je nejméně jedna nová zpráva.

LED bliká: Paměť je plná.

4 Přechod na příští (1 x stisknout) nebo přespříští (2 x stisknout) zprávu.

5 Přechod na začátek zprávy (1 x stisknout) nebo na předešlou zprávu (2 x stisknout).

6 Smazání aktuální zprávy.

7 Změna hlasitosti během přehrávání zpráv:
[-] = zeslabit; [+] = zesílit.

Během signalizovaného externího hovoru: změna hlasitosti vyzvánění.

Nezapomeňte prosím:

- ◆ Je-li hlasový záznamník obsluhován ze sluchátka nebo nahrává-li záznamník právě zprávu, nelze ho obsluhovat prostřednictvím základny.
- ◆ Bliká-li kontrolka LED, ačkoli je hlasový záznamník vypnutý, nachází se v záznamníku ještě alespoň jedna nová, dosud nevyслуchnutá zpráva.

Základna Gigaset A580



Tlačítko přihlášení/pagingu:

– **Krátké** stisknutí: hledání sluchátka („paging“) → str. 43.

– **Dlouhé** stisknutí: přihlášení sluchátek a přístrojů DECT → str. 42.

Obsah

Stručný přehled – sluchátko	1
Stručný přehled – základna	2
Bezpečnostní pokyny	6
První kroky	7
Zkontrolujte obsah balení	7
Instalace základny a nabíječky (pokud dodána)	8
Připojení základny	8
Zapojte nabíječku (pokud dodána)	9
Uvedení sluchátka do provozu	10
Co chcete udělat dále?	16
Obsluha telefonu	17
Ovládací tlačítko	17
Dialogová tlačítka	17
Tlačítka pole tlačítek	18
Oprava chybného zadání	18
Procházení menu	18
Zapnutí/vypnutí sluchátka	19
Zapnutí/vypnutí blokování tlačítek	19
Zobrazení kroků obsluhy v návodu k obsluze	20
Přehled menu	21
Telefonování	23
Externí volání	23
Ukončení hovoru	23
Přijetí volání	23
Přenos telefonního čísla	23
Hlasité telefonování	24
Vypnutí zvuku	24
Použití telefonního a dalších seznamů	25
Telefonní seznam	25
Seznam opakování volby	27
Vyvolání seznamů tlačítkem zpráv	27
Úsporné telefonování	29
Automatická předvolba provozovatele sítě (předvolba)	29
Zobrazení délky hovoru	30
SMS (textové zprávy)	31
SMS, psaní/odeslání	31
Příjem SMS zpráv	32
Nastavení SMS centra	33
SMS na telefonních ústřednách	34
Zapnutí/vypnutí SMS funkce	34
SMS, odstranění chyby	34

Obsluha hlasového záznamníku základny Gigaset A585	36
Obsluha přes sluchátko	36
Zapnutí/vypnutí příposlechu	38
Nastavení hlasového záznamníku	38
Rychlou volbou tlačítkem 1 vrátit na hlasový záznamník	38
Obsluha mimo domov (dálkové ovládání)	39
Použití Memoboxu	40
Přiřazení rychlé volby schránce Memobox	40
Zobrazení hlášení Memoboxu	40
ECO DECT	41
Nastavení budíku	42
Použití více sluchátek	42
Přihlášení sluchátka	42
Odhlášení sluchátek	42
Hledání sluchátka („paging“)	43
Interní volání	43
Připojení k externímu hovoru (konference)	43
Nastavení sluchátka	44
Změna data a času	44
Změna jazyka na displeji	44
Nastavení displeje	44
Zapnutí/vypnutí automatického přijetí volání	44
Změna hlasitosti hlasitého telefonování/sluchátka	45
Změna vyzvánění	45
Upozorňovací tóny	46
Obnovení továrního nastavení sluchátka	46
Nastavení základny	46
Ochrana před neoprávněným přístupem	46
Změna vyzvánění	47
Podpora opakovače	47
Obnovení továrního nastavení základny	47
Připojení telefonu k telefonní ústředně	48
Druh volby a délka signálu flash	48
Nastavení délek pauz	48
Dočasné přepnutí na tónovou volbu (MFV)	48
Zákaznický servis	
(Customer Care)	49
Otázky a odpovědi	49
Prohlášení o shodě	50
Životní prostředí	51

Dodatek	52
Údržba a péče	52
Kontakt s kapalinou	52
Technické údaje	52
Psaní a zpracování textu	53
Záruka	55
Příslušenství	57
Montáž základny na stěnu	61
Montáž nabíječky na stěnu	61
Rejstřík	62

Bezpečnostní pokyny

Pozor

Před použitím si důkladně přečtěte bezpečnostní informace a návod k použití. Vysvětlete svým dětem jejich obsah a možná nebezpečí při používání telefonu.



Používejte pouze dodaný napájecí adaptér, jehož označení je uvedeno na spodní straně základny, resp. nabíječky.



Používejte pouze **doporučené, dobíjecí akumulátory** (→ str. 52), v žádném případě běžné baterie (bez možnosti dobíjení) ani jiné typy akumulátorů; v takovém případě není možné vyloučit závažné poškození zdraví a věcné škody.



Při provozu může docházet k ovlivnění funkce lékařských přístrojů. Dodržujte technické podmínky příslušného prostředí, např. lékařské ordinace.



Nepřidržujte sluchátko jeho zadní stranou u ucha, jestliže zvoní resp. je zapnutá funkce hlasitého telefonování. V opačném případě si můžete přivodit těžké či trvalé poškození sluchu.

Sluchátko může působit nepříjemný bzučivý zvuk v přístrojích pro nedoslýchavé.



Základnu a nabíječku neinstalujte v koupelnách ani sprchách. Základna ani nabíječka nejsou chráněny proti stříkající vodě (→ str. 52).



Telefon nepoužívejte v prostředí, kde hrozí nebezpečí výbuchu, např. v lakovnách.



Přístroj předávejte třetím osobám vždy pouze s návodem k použití.



Vadné základny vyřaďte z provozu nebo je nechte opravit servisním oddělením, protože jinak mohou rušit jiné bezdrátové služby.

Upozornění

Ne všechny funkce popsané v tomto návodu k použití jsou dostupné ve všech zemích.

První kroky

Zkontrolujte obsah balení

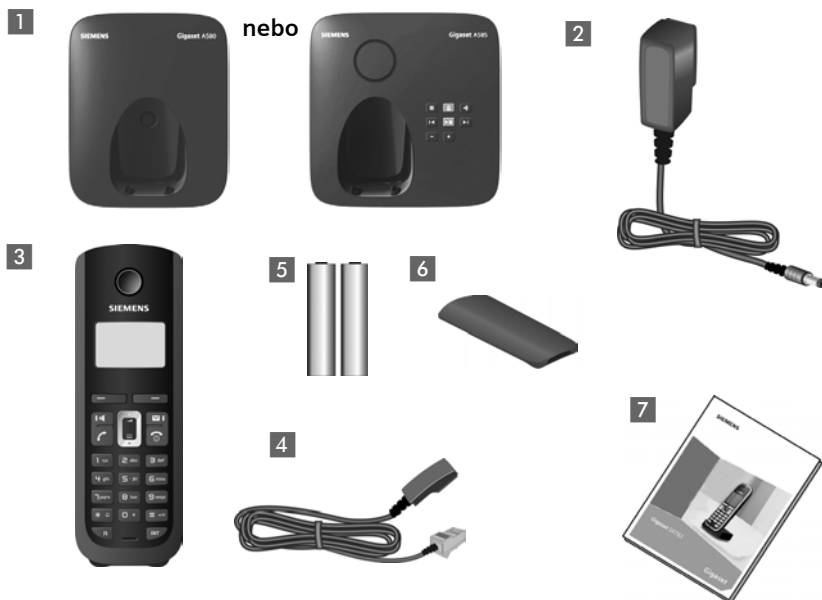

- 1 základna Gigaset A580/A585
- 2 napájecí adaptér,
- 3 sluchátko Gigaset A58H,
- 4 telefonní kabel,
- 5 dva akumulátory,
- 6 kryt přihrádky na akumulátory,
- 7 návod k použití.

Pokud jste koupili **variantu s více sluchátky**, pro každé další sluchátko jsou v balení dva akumulátory, jeden kryt přihrádky na akumulátory a jedna nabíječka **8** s napájením **9**.

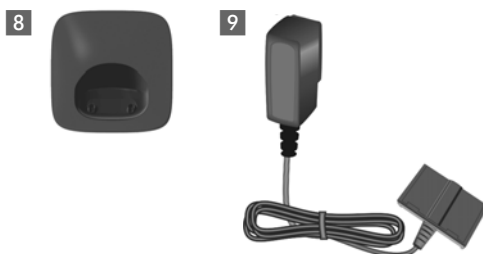

Instalace základny a nabíječky (pokud dodána)

Základna a nabíječka jsou určeny k provozu ve vnitřních, suchých prostorech s rozsahem teplot +5 °C až +45 °C.

- ▶ Základnu umístěte na centrálním místě bytu nebo domu na rovný nekouzavý povrch.

Upozornění

Dbejte na dosah základny.

Dosah je na volném prostranství až 300 m, v budovách až 50 m. Dosah se snižuje se zapnutou možností Režim Eko (→ str. 41).

Nožky přístroje obvykle na podkladu nenechávají stopy. Protože se na nábytku používá velké množství laků a politur, nelze při kontaktu vyloučit vznik stop na podkladu.

Postup při montáži základny a nabíječky na zeď najdete na → str. 61.

Nezapomeňte prosím:

- ◆ Telefon nevystavujte vlivu zdrojů tepla, přímého slunečního záření a jiných elektrických přístrojů.
- ◆ Chraňte telefon před vlhkem, prachem, agresivními kapalinami a parami.

Připojení základny

- ▶ **Nejdříve připojte** napájecí adaptér **1**.
- ▶ **Poté zapojte** telefonní zástrčku **2** a kabel vložte do kabelové drážky.



Nezapomeňte prosím:

- ◆ Napájecí adaptér musí být **stále zapojený** do elektrické zásuvky, protože bez zapojení do sítě telefon nefunguje.
- ◆ Používejte pouze **dodaný** napájecí adaptér a telefonní kabel. Obsazení kontaktů telefonních kabelů se může lišit (obsazení kontaktů → str. 53).

Zapojte nabíječku (pokud dodána)

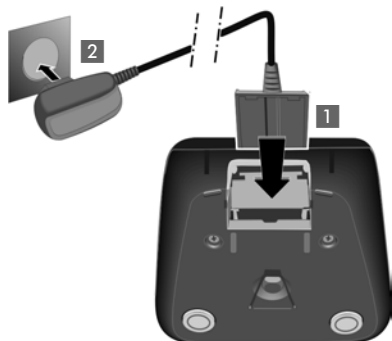

- ▶ Zapojte plochý kolík napájení **1**.
- ▶ Napájení zapojte do elektrické zásuvky **2**.

Pokud musíte zástrčku odpojit od nabíječky, stiskněte uvolňovací tlačítko **1** a zástrčku vytáhněte **2**.

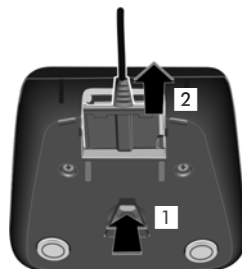

Uvedení sluchátka do provozu



Displej je chráněn fólií. Tuto ochrannou fólii prosím sejměte!

Vložení akumulátorů a zavřete přihrádku na akumulátory

Pozor

Používejte pouze dobíjecí akumulátory doporučené společností Gigaset Communications GmbH* (→ str. 52), tzn. v žádném případě nepoužívejte běžné baterie (bez možnosti dobíjení) ani jiné typy akumulátorů; v takovém případě není možné vyloučit závažné poškození zdraví a věcné škody. Mohlo by dojít například k poškození pláště baterie nebo akumulátorů, akumulátory by mohly explodovat. Rovněž by se mohly vyskytnout poruchy funkcí, případně by mohlo dojít k poškození přístroje.

* Gigaset Communications GmbH is a trademark licensee of Siemens AG.

- ▶ Akumulátory vložte do přihrádky se správnou polaritou. Polarita je vyznačena v resp. na přihrádce na akumulátory.

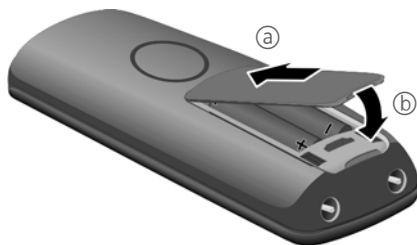

- ▶ Kryt nejprve nasadíte nahoře **a**.
- ▶ Poté kryt zatlačte, až zaklapne **b**.

Pokud musíte opět otevřít kryt přihrádky na akumulátory například kvůli výměně akumulátorů, sáhněte do prohlubně v pouzdru a kryt přihrádky na akumulátory vytáhněte nahoru.



Vložení sluchátka do základny a přihlášení

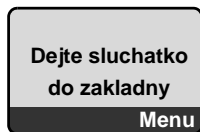

Před použitím telefonu musíte sluchátko přihlásit k základně.

- ▶ Sluchátko vložte **displejem směrem nahoru** do základny.

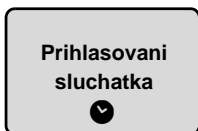

Sluchátko se automaticky přihlásí. Přihlašování může trvat **až 5 minut**. **V této době sluchátko nevyjímajte ze základny.**



Po úspěšném přihlášení se zobrazí:

- ◆ intenzita spojení základny se sluchátkem:
 - dobrá až slabá:
 - bez signálu: bliká
- ◆ stav nabití akumulátorů:
 - (prázdné až plné)
 - bliká: akumulátory téměř vybité
 - bliká: postup nabití

Pokud jste zakoupili **variantu s více sluchátky**, zopakujte postup přihlašování pro všechna sluchátka. Sluchátka obdrží vždy nejnižší volné interní číslo (1–4). Pokud je na základně přihlášeno více než jedno sluchátko, zobrazí se na displeji interní číslo, například INT 2. Jsou-li interní čísla 1–4 již přidělena jiným přístrojům, bude přepsáno číslo 4.

Upozornění

- ◆ Každé stisknutí tlačítka přeruší automatické přihlašování.
- ◆ Jestliže se automatické přihlašování nezdaří, je třeba sluchátko přihlásit ručně (→ str. 42).

K nabití akumulátorů nechte sluchátko vložené v základně.

Upozornění

Sluchátko smí být umístěno pouze do základny resp. nabíječky k tomu určené.

Otázky a problémy → str. 49.

První nabití a vybití akumulátorů

Správné zobrazení stavu nabití akumulátorů je možné jen v případě, že se akumulátory nejprve zcela nabijí a zcela vybijí.



► Sluchátko nechte **deset** hodin v základně nebo nabíječce.



► Poté sluchátko vyjměte ze základny nebo nabíječky a znovu ho tam vložte, až se akumulátory úplně vybijí.

Upozornění

- ◆ Po prvním nabití a vybití můžete sluchátko vracet do základny nebo nabíječky po každém hovoru.
- ◆ Proces nabíjení a vybití zopakujte vždy, když vyjímáte akumulátory ze sluchátka a znovu je do něj vkládáte.
- ◆ Akumulátory se při dobíjení mohou zahřívat. Je to běžný jev, který není nebezpečný.
- ◆ Kapacita akumulátorů se z technických důvodů po určité době snižuje.

Nastavení data a času

Nastavte datum a čas, aby příchozím voláním mohlo být správně přiřazeno datum a čas a aby bylo možné používat budík.

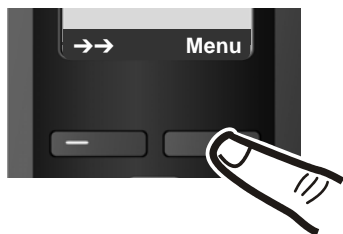

- ▶ Stiskněte tlačítko pod zobrazením na displeji **Menu**, otevře se hlavní menu.



- ▶ Tiskněte ovládací tlačítko dole ...

... až se na displeji zobrazí bod menu Nastavení.



- ▶ Stisknutím tlačítka pod zobrazením na displeji **OK** výběr potvrďte.



Na displeji se zobrazí bod menu Datum/Cas.

- ▶ Stiskněte tlačítko pod zobrazením na displeji **OK**, otevře se zadávací pole.



- ▶ Aktivní řádek je označen [...]. Přes klávesnici vložte 8místně den, měsíc a rok, například jako 1.10.2008.



Pokud chcete zadání opravit, můžete přecházet mezi jednotlivými poli stisknutím ovládacího tlačítka nahore nebo dole.

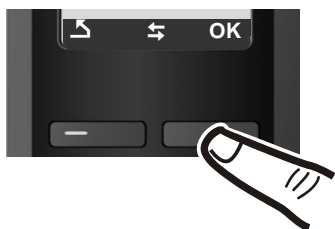
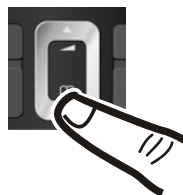

- ▶ Stiskněte tlačítko pod zobrazením na displeji **OK**, zadání se potvrdí.



- ▶ Přes klávesnici zadejte 4místně hodiny a minuty, například pro 7:15. Mezi poli můžete případně přepínat ovládacím tlačítkem.
- ▶ Stiskněte tlačítko pod zobrazením na displeji **OK**, zadání se potvrdí.

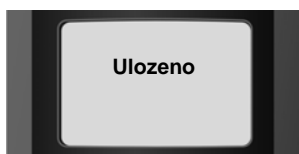

Na displeji se zobrazí Uloženo. Uslyšíte potvrzovací tón.



- ▶ Dlouze tiskněte tlačítko zavěšení pro návrat do klidového stavu.

Displej v klidovém stavu

Po přihlášení telefonu a nastavení času vypadá displej v klidovém stavu tak, jak je znázorněno níže (příklad). Je-li zapnutý hlasový záznamník, zobrazí se v záhlaví displeje i symbol hlasového záznamníku ∞.

Hlasový záznamník je zapnutý se standardní ohlašovací zprávou.



Upozornění

Symbol dosahu se v klidovém stavu zobrazí pouze při zapnutém Režim Eko+ (→ str. 41).

Nyní je telefon připraven k použití!

Co chcete udělat dále?

Po úspěšném uvedení přístroje Gigaset do provozu ho budete určitě chtít přizpůsobit svým požadavkům. K rychlému nalezení nejdůležitějších témat použijte následující rozcestník.

Pokud ještě neznáte obsluhu přístrojů pomocí menu, například jiných telefonů Gigaset, přečtěte si nejdříve odstavec „Obsluha telefonu“ → str. 17.

Informace k najdete zde.
Nastavení vyzváněcích melodií a hlasitosti vyzvánění	▶ str. 45
Nastavení hlasitosti sluchátka	▶ str. 45
Namluvení vlastního ohlášení hlasového záznamníku	▶ str. 36
Rezim Eko / nastavte Rezim Eko+	▶ str. 41
Příprava telefonu na příjem SMS zpráv	▶ str. 31
Používání telefonu na telefonní ústředně	▶ str. 48
Přihlášení sluchátek Gigaset k základně	▶ str. 42
Přenos položek telefonního seznamu stávajících sluchátek Gigaset do nového zařízení	▶ str. 26

Pokud při používání telefonu vyvstanou nějaké otázky, přečtěte si tipy k odstranění chyb (→ str. 49) nebo se obraťte na náš zákaznický servis (→ str. 49).

Obsluha telefonu

Ovládací tlačítka

Dále v příručce je označena ta strana ovládacího tlačítka, kterou musíte v dané situaci stisknout (například  znamená „stisknout ovládací tlačítko nahore“).

Ovládací tlačítko má různé funkce:



V klidovém stavu sluchátka



Otevření telefonního seznamu.





Vyvolání menu k nastavení hlasitosti hovoru (→ str. 45), vyzváněcích tónů (→ str. 45) a upozorňovacích tónů (→ str. 46) sluchátka.

V hlavním menu, v podmenu a seznamech



Listování nahoru/dolů po řádcích.

V zadávacích polích

Ovládacím tlačítkem pohybujte kurzorem doleva  nebo  doprava.

Během externího hovoru



Otevření telefonního seznamu.



Změna hlasitosti hovoru ve sluchátku resp. hlasitosti hlasitého telefonování.

Dialogová tlačítka

Funkce dialogových tlačítek se mění podle situace. Příklad:



Aktuální funkce dialogových tlačítek se zobrazují v dolním řádku displeje.

Dialogová tlačítka

Důležité symboly na displeji:



Otevření menu podle situace.



Potvrzení volby.



Tlačítko mazání: mazání zadaných údajů po znacích zprava doleva.





Návrat o jednu úroveň menu zpět resp. zrušení procesu.



Otevření seznamu opakování volby.

Tlačítka pole tlačítek

 /  /  atd.

Na sluchátku stiskněte zobrazené tlačítko.



Zadejte číslice nebo písmena.

Oprava chybného zadání

K provedení opravy chybných znaků v textu přejděte pomocí ovládacího tlačítka k chybnému zadání. Poté můžete:

- ◆ pomocí  vymazat znak vlevo od kurzoru,
- ◆ vložit znak vlevo od kurzoru,
- ◆ při zadávání času a data atd. přepsat znak (bliká).

Procházení menu

Funkce telefonu se nabízejí prostřednictvím menu, které se skládá z několika úrovní.

Hlavní menu (první úroveň menu)

- ▶ Hlavní menu otevřete stisknutím tlačítka **Menu** klidovém stavu sluchátka.

Funkce hlavního menu se na displeji zobrazí jako seznam se jménem a symbolem.

Přístup k funkci, tzn. otevření příslušného podmenu (další úrovně menu):

- ▶ Ovládacím tlačítkem  nalistujte požadovanou funkci. Stiskněte dialogové tlačítko **OK**.

Podmenu

Funkce podmenu se zobrazí v podobě seznamu.

Přístup k funkci:

- ▶ Ovládacím tlačítkem  nalistujte požadovanou funkci a stiskněte **OK**.

Nebo:

- ▶ Zadejte příslušnou číselnou kombinaci (→ str. 21).

Jestliže stisknete tlačítko zavěšení  jednou **krátce**, vrátíte se na předchozí úroveň menu, případně zrušíte proces.

Návrat do klidového stavu

Do klidového stavu se z libovolného místa v menu vrátíte následujícím způsobem:

- ▶ **Dlouze** stiskněte tlačítko zavěšení .

Nebo:

- ▶ Netiskněte žádná tlačítka: displej se po dvou minutách **automaticky** přepne do klidového stavu.

Nastavení, která jste nepotvrdili stiskem dialogového tlačítka **OK**, se zahodí.

Příklad displeje v klidovém stavu je znázorněn na → str. 15.

Zapnutí/vypnutí sluchátka



V klidovém stavu **dlouze** stiskněte tlačítko zavěšení (potvrzovací tón) pro vypnutí sluchátka.

Pro opětovné zapnutí znovu **dlouze** stiskněte tlačítko zavěšení.

Zapnutí/vypnutí blokování tlačítek

Zámek tlačítek zabraňuje neúmyslné obsluze telefonu.



Pro vypnutí nebo zapnutí zámku tlačítek **dlouze** stiskněte tlačítko s křížkem. Uslyšíte potvrzovací tón.

Je-li zapnuté blokování tlačítek, na displeji se zobrazí symbol  a při stisku tlačítek upozornění.

Jste-li voláni, blokování tlačítek se automaticky vypne. Po skončení hovoru se opět zapne.

Zobrazení kroků obsluhy v návodu k obsluze

Obslužné kroky jsou zobrazeny zkrácenou formou.

Příklad:

Zobrazení:

Menu → Nastavení → Sluchatko → Autom. příjem volání (✓ = zapnuto)

znamená:



- ▶ Stiskněte dialogové tlačítko **Menu** pro otevření hlavního menu.

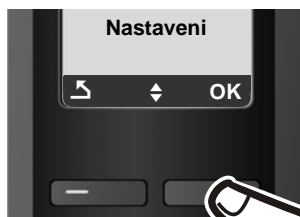

- ▶ Ovládací tlačítko  tiskněte dole, až se na displeji objeví bod menu Nastavení.

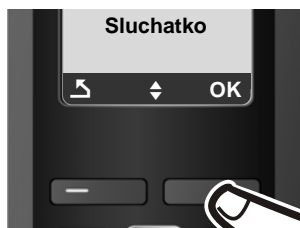

- ▶ Ovládací tlačítko  tiskněte dole, až se na displeji objeví bod menu Sluchatko.

- ▶ Stiskněte dialogové tlačítko **OK** k potvrzení výběru.





Na displeji zobrazí bod menu Autom. příjem volání.

- ▶ Stiskněte dialogové tlačítko **OK** pro zapnutí nebo vypnutí funkce (✓ = zapnuto).

Přehled menu

Zvolit funkci můžete rychleji než listováním tak, že otevřete menu a potom zadáte kombinaci čísel (tzv. „zkratka“).

Příklad: **Menu**    pro „nastavení intenzity vyzvánění“.

V **klidovém stavu** telefonu stiskněte **Menu** (otevřít hlavní menu):

1 SMS

1-1	Napsat zpravu	→ str. 31			
1-2	Dorucene	→ str. 32			
1-3	K odeslani	→ str. 32			
1-4	Nastaveni	<table border="1"> <tr> <td>1-4-1</td> <td>Centra sluzeb</td> <td>→ str. 33</td> </tr> </table>	1-4-1	Centra sluzeb	→ str. 33
1-4-1	Centra sluzeb	→ str. 33			

4 Budik

4-1	Aktivace	→ str. 42
4-2	Čas buzení	→ str. 42

5 Zaznamnik

5-1	Tlacitko 1	5-1-1	Memobox	→ str. 40
		5-1-2	Interni zaznamnik	→ str. 40
5-2	Aktivace	→ str. 36		
5-3	Priposlech	5-3-1	Sluchatko	→ str. 38
		5-3-2	Zakladna	→ str. 38
5-4	Ohlaseni	5-4-1	Nahrati ohlaseni	→ str. 36
		5-4-2	Prehrati ohlaseni	→ str. 36
		5-4-3	Smazati ohlaseni	→ str. 36
5-5	Delka zpravy	5-5-1	Neomezeno	→ str. 38
		5-5-2	1 minuta	
		5-5-3	2 minuty	
		5-5-4	3 minuty	
5-6	Prijem volani	5-6-1	lhned	→ str. 38
		5-6-2	po 10 sek.	
		5-6-3	po 18 sek.	
		5-6-4	po 30 sek.	
		5-6-5	Automaticky	

Přehled menu

7 Nastavení

7-1	Datum/Cas	→ str. 13				
7-2	Zvuky	7-2-1	Hlasitost volani	→ str. 45		
		7-2-2	Hlasitost vyzvaneni	→ str. 45		
		7-2-3	Melodie vyzvaneni	→ str. 45		
		7-2-4	Upozornovaci tony	→ str. 46		
		7-2-5	Varovani - vybity akumul.	→ str. 46		
7-3	Sluchatko	7-3-1	Displej	→ str. 44		
		7-3-2	Jazyk	→ str. 44		
		7-3-3	Autom. prijem volani	→ str. 44		
		7-3-4	Prihlasit sluchatko	→ str. 42		
		7-3-5	Tovarni nastav sluchatka	→ str. 46		
7-4	Zakladna	7-4-1	Zvuky (pouze základna A585)	→ str. 47		
		7-4-2	Typ seznamu volani	→ str. 28		
		7-4-3	Systemovy PIN	→ str. 46		
		7-4-4	Tovarni nastav zakladny	→ str. 47		
		7-4-5	Dalsi funkce	7-4-5-1	Rezim opakovani	→ str. 47
				7-4-5-3	Rezim Eko	→ str. 41
				7-4-5-4	Rezim Eko+	→ str. 41
7-4-6	Priposlech	→ str. 43				
7-4-7	Prednastaveni	→ str. 30				



Telefonování

Externí volání

Externí volání jsou volání do veřejné telefonní sítě.

 Zadejte telefonní číslo a stiskněte tlačítko vyzvednutí.

Nebo:

 Tlačítko vyzvednutí  stiskněte **dlouze** a potom zadejte telefonní číslo.

Stisknutím tlačítka zavěšení  můžete přerušit volbu čísla.

Během hovoru se zobrazuje délka hovoru.

Upozornění

- ◆ Volba pomocí telefonního seznamu (→ str. 25), seznamu volání (→ str. 28) a seznamu opakování volby (→ str. 27) vám ušetří opakované zadávání čísel.
- ◆ Pro zkrácenou volbu můžete číslo z telefonního seznamu uložit pod některé tlačítko (→ str. 26).



Ukončení hovoru

 Stiskněte tlačítko zavěšení.

Přijetí volání

Příchozí volání se na sluchátku signalizuje trojím způsobem: vyzváněním, zobrazením na displeji a blikáním tlačítka hlasitého telefonování .

Při přijetí volání máte následující možnosti:

- ▶ Stiskněte tlačítko vyzvednutí .
- ▶ Stiskněte tlačítko hlasitého telefonování .

Jestliže je sluchátko vloženo v nabíječce a je zapnuta funkce Autom. příjem volání (→ str. 44), přijme sluchátko volání po vyjmutí z nabíječky automaticky.

Jestliže vyzvánění ruší, stiskněte dialogové tlačítko **Menu** a zvolte Tichý režim. Volání můžete přijmout ještě po celou dobu, po kterou je zobrazeno na displeji.

Přenos telefonního čísla

Při příchozím volání se na displeji zobrazí telefonní číslo volajícího, jsou-li splněny následující předpoklady:

- ◆ Váš provozovatel sítě podporuje funkce CLIP, CLI.
 - CLI (Calling Line Identification): přenáší se telefonní číslo volajícího.
 - CLIP (Calling Line Identification Presentation): zobrazuje se telefonní číslo volajícího.
- ◆ U svého provozovatele sítě jste si vyžádali službu CLIP.
- ◆ Volající si u svého provozovatele sítě vyžádal službu CLI.

Zobrazení volání při CLIP/CLI

Je-li telefonní číslo volajícího uloženo ve vašem telefonním seznamu, vidíte jeho jméno.

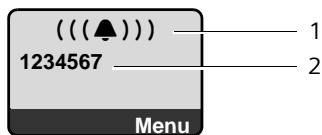

- 1 Symbol vyzvánění
- 2 Číslo nebo jméno volajícího

Namísto telefonního čísla se zobrazí:

- ◆ Externí volání, jestliže se telefonní číslo volajícího nepřenáší.
- ◆ Anonymní, jestliže volající potlačil přenos telefonního čísla.
- ◆ Neznáme, jestliže si volající nevyžádal službu přenosu telefonního čísla.

Hlasité telefonování

Při hlasitém telefonování nepřidržíte sluchátko u ucha, ale položte ho například před sebe na stůl. Tak se mohou hovoru účastnit i jiní.

Zapnutí/vypnutí hlasitého telefonování

Zapnutí během volby



Zadejte telefonní číslo a stiskněte tlačítko hlasitého telefonování.

- ▶ Chcete-li nechat někoho naslouchat, měli byste předem informovat svého telefonního partnera.



Přepínání mezi režimem sluchátka a režimem hlasitého telefonování



Stiskněte tlačítko hlasitého telefonování.

Během hovoru a při poslechu hlasového záznamníku (pouze Gigaset A585) je možné zapínat a vypínat hlasité telefonování.

Chcete-li sluchátko vložit během hovoru do nabíječky:

- ▶ Při vkládání podržte stisknuté tlačítko hlasitého telefonování . Jestliže tlačítko hlasitého telefonování  nesvítí, stiskněte tlačítko znovu.

Změna nastavení hlasitosti hovoru

- str. 45.

Vypnutí zvuku

Během externího hovoru lze vypnout mikrofon sluchátka.

Ztlum.

Stisknutím dialogového tlačítka vypnete zvuk sluchátka.

Zap.

Stisknutím dialogového tlačítka znovu zapnete mikrofon.

Použití telefonního a dalších seznamů

K dispozici máte:

- ◆ telefonní seznam,
- ◆ seznam opakování volby,
- ◆ seznam SMS zpráv,
- ◆ seznam volání,
- ◆ seznam hlasového záznamníku (pouze Gigaset A585).

V telefonu můžete uložit až 150 položek.

Telefonní seznam sestavujete individuálně pro své sluchátko. Seznamy nebo jednotlivé záznamy však můžete zaslat ostatním sluchátkům (→ str. 26).

Telefonní seznam

Do **telefonního seznamu** uložte telefonní čísla a příslušná jména.

- ▶ Telefonní seznam otevřete v klidovém stavu tlačítkem .

Délka záznamů

Číslo: max. 32 číslic
 Jméno: max. 16 znaků

Upozornění

Pro zkrácenou volbu můžete číslo z telefonního seznamu uložit pod některé tlačítko → str. 26.

Uložení prvního čísla do telefonního seznamu

 → Tel.sezn.prazd Novy zaznam?

 Vložte číslo a stiskněte **OK**

 Vložte jméno a stiskněte **OK**

Uložení čísla do telefonního seznamu

 → **Menu** → Novy zaznam

 Vložte číslo a stiskněte **OK**

 Vložte jméno a stiskněte **OK**

Pořadí záznamů telefonního seznamu

Záznamy v telefonním seznamu se obecně řadí abecedně. Mezery a číslice přitom mají přednost. Pořadí řazení je následující:



1. Mezera
2. Číslice (0–9)
3. Písmena (podle abecedy)
4. Ostatní znaky

Chcete-li obejít abecední pořadí záznamů, vložte před jméno mezeru nebo číslici. Takové záznamy se posunou na začátek telefonního seznamu.

Volba záznamu telefonního seznamu

 Otevření telefonního seznamu.

Máte následující možnosti:

- ◆ Pomocí  listujte k požadovanému záznamu, až zvolíte hledané jméno.
- ◆ Zadejte první znak jména, příp. dolistujte k záznamu pomocí .

Volba pomocí telefonního seznamu

 →  (vyberte záznam)

 Stiskněte tlačítko vyzvednutí. Telefonní číslo se navolí.

Správa záznamů telefonního seznamu

 →  (vyberte záznam)

Změna záznamu

Menu → Zmenit zaznam

 Případně číslo změňte a stiskněte **OK**.

 Případně jméno změňte a stiskněte **OK**.

Využití dalších funkcí

Menu Stiskněte dialogové tlačítko.

Pomocí  můžete volit následující funkce:

Použití čísla

Uložené číslo upravte nebo doplňte a poté vyberte pomocí  **nebo** uložte jako novou položku; za tím účelem po zobrazení čísla stiskněte **Menu** → **Poslat do tel. seznamu** → **OK**.

Smazat záznam

Smazání zvoleného záznamu.

Poslat záznam

Odeslání jednotlivého záznamu na jiné sluchátko (→ str. 26).

Smazat seznam

Smazte všechny záznamy telefonního seznamu.

Poslat seznam



Odeslání kompletního seznamu na jiné sluchátko (→ str. 26).

Zkrácená volba

Aktuální položku pro zkrácenou volbu uložte pod jedním tlačítkem.

Používání tlačítek zkrácené volby

Položky z telefonního seznamu můžete uložit pod tlačítka 0 a 2-9:



 →  (vyberte záznam) → **Menu** → **Zkrácená volba** →  (Stiskněte tlačítko, pod kterým se má položka uložit)

Při volání stiskněte **dlouze** příslušné tlačítko zkrácené volby.

Přenos telefonního seznamu na jiné sluchátko

Předpoklady:

- ◆ Sluchátka příjemce i odesílatele jsou přihlášená ke stejné základně.
- ◆ Druhé sluchátko a základna mohou odesílat a přijímat záznamy telefonního seznamu.

 →  (vyberte záznam)

→ **Menu** (Otevřete menu)

→ **Poslat záznam / Poslat seznam**



Zadejte interní číslo sluchátka příjemce a stiskněte **OK**.

Úspěšné přenesení se potvrdí hlášením **Záznam odeslán**. Po zodpovězení dotazu **Dalsi záznam?** pomocí **OK** můžete postupně přenést více jednotlivých záznamů.

Nezapomeňte prosím:

- ◆ Záznamy se shodnými čísly se u příjemce nepřepisují.
- ◆ Přenos se zruší, jestliže telefon zazvoní nebo jestliže je paměť sluchátka příjemce plná.

Uložení zobrazeného čísla do telefonního seznamu

Do telefonního seznamu můžete převzít ta čísla, která jsou zobrazena v některém ze seznamů, například v seznamu volání nebo v seznamu opakování volby.

Zobrazí se číslo:

Menu → **Poslat do tel. seznamu**

▶ Zkompletujte záznam → str. 25.

Gigaset A585: během ukládání čísla z hlasového záznamníku se přeruší přehrávání zpráv.

Použití čísla z telefonního seznamu

V určitých situacích můžete otevřít telefonní seznam, například k převzetí telefonního čísla. Sluchátko se nemusí nacházet v klidovém stavu.



Otevřete telefonní seznam.



Vyberte záznam.

OK



Stiskněte dialogové tlačítko.

Funkci vyberte pomocí .



Seznam opakování volby

V seznamu opakování volby je uloženo deset telefonních čísel naposledy volených z daného sluchátka (každý záznam max. 32 číslic). Je-li některé z čísel uloženo v telefonním seznamu, zobrazí se příslušné jméno.

Ruční opakování volby

-  Tlačítko **krátce** stiskněte.
-  Vyberte záznam.
-  Stiskněte znovu tlačítko vyzvednutí. Telefonní číslo se navolí.

Správa záznamů seznamu opakování volby

-  Tlačítko **krátce** stiskněte.
-  Vyberte záznam.
- Menu** Otevřete menu.

Pomocí  můžete volit následující funkce:

Použití čísla (jako v telefonním seznamu, → str. 26)

Uložení čísla do tel. seznamu
Uložení záznamu do telefonního seznamu (→ str. 25).

Smazání záznamu (jako v telefonním seznamu, → str. 26)

Smazání seznamu (jako v telefonním seznamu, → str. 26)

Vyvolání seznamů tlačítkem zpráv

Tlačítkem zpráv  vyvoláte následující seznamy:

- ◆ Seznam SMS zpráv
- ◆ Seznam hlasového záznamníku (pouze A585) nebo Memobox, jestliže provozovatel sítě tuto funkci podporuje a Memobox je přiřazen pro rychlou volbu (→ str. 40).
- ◆ seznam volání

Jakmile do seznamu přibude **nový záznam** začne blikat tlačítko zpráv  (zhasne po stisknutí tlačítka). V **klidovém stavu** se na displeji zobrazí hlášení **Mate nove zpravy**.

Upozornění

Pokud jsou v Memoboxu uložena volání, dostanete při odpovídajícím nastavení hlášení (viz návod k obsluze provozovatele sítě).

Volba seznamu

To, které seznamy se zobrazí po stisku tlačítka zpráv , závisí na tom, jestli jsou nebo nejsou k dispozici nové zprávy.

Tlačítko  neblíká (k dispozici nejsou žádné nové zprávy):

Pomocí  vyberte seznam. Otevřete jej stisknutím **OK**.

Tlačítko  bliká (k dispozici jsou nové zprávy):

Vidíte všechny seznamy, které obsahují nové zprávy. Pokud nové zprávy obsahuje pouze jeden seznam, ihned se otevře.

Seznam doručených SMS zpráv

Všechny doručené SMS zprávy se ukládají v seznamu doručených zpráv, → str. 32.

Seznam volání

Předpoklad: přenos telefonního čísla (CLIP → str. 23)

Seznam volání obsahuje podle nastaveného typu seznamu posledních 25 čísel

- ◆ všechna volání
 - přijatá volání
 - nepřijatá volání
 - hlasovým záznamníkem zaznamenaná volání pouze Gigaset A585
- ◆ zmeškaná volání
 - nepřijatá volání
 - a hlasovým záznamníkem zaznamenaná volání (pouze Gigaset A585)

Seznam volání se zobrazuje následujícím způsobem:

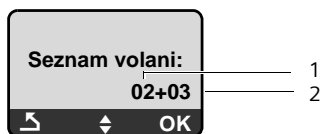

- 1 Počet nových záznamů.
- 2 Počet starých přečtených záznamů

Nastavení typu seznamu volání

Menu → Nastavení → Zakladna
→ Typ seznamu

Zmeskana volani / Vsechna volani

Vyberte a stiskněte **OK**
(= zapnuto).



Dlouze stiskněte (klidový stav).

Záznamy v seznamu volání zůstanou zachovány i při změně typu seznamu.

Seznam hlasového záznamníku (Gigaset A585)

Prostřednictvím seznamu hlasového záznamníku můžete vyslechnout zprávy zaznamenané v záznamníku.

Seznam hlasového záznamníku se zobrazuje následujícím způsobem:

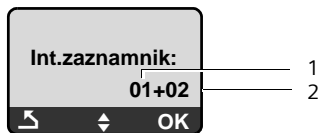

- 1 Počet nových záznamů.
- 2 Počet starých vyslechnutých záznamů

Otevření seznamu volání/hlasového záznamníku (Gigaset A585)

 → Seznam volani / Int.zaznamnik / Int.zaznamnik 01+02

V **seznamu volání** se zobrazí naposledy přijatá volání.

V **seznamu hlasového záznamníku** se zobrazí naposledy přijatá nová zpráva. Zahájí se přehrávání. Nové zprávy se po vyslechnutí zařadí za staré zprávy.

Pomocí  můžete listovat záznamy.

Záznam seznamu

Příklad záznamu seznamu:

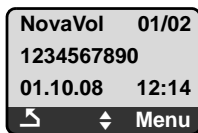

◆ Stav záznamu

V seznamu volání

Zaznamník: nové zmeškané volání.

StaraVol: již přečtený záznam.

Prijata vol: Volání bylo přijato.

V seznamu hlasového záznamníku

Zaznamník (Gigaset A585): Hlasový záznamník přijal volání. Byla namluvena zpráva.

Nove zpr. (Gigaset A585): nová zpráva na záznamníku.

Stare zpr. (Gigaset A585): již vyslechnutá zpráva na záznamníku.

◆ Průběžné číslo položky

01/02 znamená například: první položka z celkově dvou položek.

◆ Číslo nebo jméno volajícího

Stiskem tlačítka vyzvednutí  zavoláte volajícímu.

Telefonní číslo volajícího můžete uložit do telefonního seznamu (→ str. 26).

◆ Datum a čas volání (pokud jsou nastavené str. 44).

Pomocí **Menu** → Smazat záznam smažete aktuální položku.**Seznam hlasového záznamníku (pouze Gigaset A585).**Prostřednictvím **seznamu hlasového záznamníku** můžete vyslechnout zprávy zaznamenané v záznamníku.

Úsporné telefonování

Automatická předvolba provozovatele sítě (předvolba)

Můžete zadat předvolbu provozovatele sítě (číslo Call-by-Call), která bude při volbě **automaticky** vložena před určitá telefonní čísla.

◆ Seznam „s předvolbou“ obsahuje „pravidlo“: čísla předvoleb, resp. první číslice čísel, u kterých se má používat číslo Call-by-Call.

◆ Seznam „bez předvolby“ obsahuje „výjimku z pravidla“.

Příklad:

Zadali jste pro „s předvolbou“ 08.

Všechna čísla začínající na 08 se volí s předvolbou.

Chcete-li však, aby se například čísla s počátečními číslicemi 081 volila bez předvolby, zadejte do seznamu „bez předvolby“ hodnotu 081.

Při volbě čísla se po stisknutí tlačítka vyzvednutí/hlasitého telefonování porovnají **první** číslice voleného čísla s oběma seznamy:

- ◆ Číslo předvolby se volenému číslu nepředradí, jestliže volené číslo:
 - nesouhlasí s **žádným** záznamem v obou seznamech,
 - souhlasí se záznamem v seznamu „**bez předvolby**“.
- ◆ Číslo předvolby se volenému číslu předradí, jestliže první číslice voleného čísla souhlasí **pouze** s některým záznamem v seznamu „**s předvolbou**“.

Uložení čísla předvolby

Menu → Nastavení → Zakladna
→ Prednastavení → Prednastavene cislo



Zadejte nebo změňte číslo předvolby (číslo Call-by-Call).

OK

Stiskněte dialogové tlačítko. Zadání je uloženo.



Dlouze stiskněte (klidový stav).

Uložení nebo změna záznamů v seznamech předvolby

Každý z obou seznamů může obsahovat 11 záznamů o 4 číslicích.

V seznamu „s předvolbou“ mohou být v některých zemích čísla již přednastavena. Tak jsou například všechny národní hovory nebo hovory do mobilních sítí **automaticky** spojeny s číslem předvolby, které jste dříve pro tato volání uložili.

Menu → Nastavení → Zakladna
→ Prednastavení → S prednast. cislem /
Bez prednast. cisla



Vyberte záznam a stiskněte **OK**.



Zadejte nebo změňte počáteční číslice telefonního čísla.

OK

Stiskněte dialogové tlačítko. Zadání je uloženo.



Dlouze stiskněte (klidový stav).

Dočasné potlačení předvolby

(dlouze stiskněte) → **Menu**
→ Prednastavení vypnout

Trvalá deaktivace předvolby

Menu → Nastavení → Zakladna
→ Prednastavení → Prednastavene cislo



Smažte číslo předvolby **<C**.

OK

Stiskněte dialogové tlačítko. Zadání je uloženo.



Dlouze stiskněte (klidový stav).

Zobrazení délky hovoru

zobrazí se délka hovoru.

- ◆ během hovoru,
- ◆ přibližně do tří sekund po zavěšení, když sluchátko nevložíte do základny ani do nabíječky.

Upozornění

Skutečná délka hovoru se může lišit o několika sekund od zobrazené hodnoty.

SMS (textové zprávy)

Pro příjem a odesílání SMS zpráv je nejprve třeba nastavit číslo centra SMS služeb (dle operátora).

Předpoklady:

- ◆ Přenos telefonního čísla je pro vaši telefonní přípojku povolen.
- ◆ Váš provozovatel sítě podporuje SMS v pevné síti (příslušné informace obdržíte u provozovatele sítě).
- ◆ Případně jste se u vašeho provozovatele služeb zaregistrovali k odesílání a příjmu SMS zpráv.

SMS zprávy jsou předávány prostřednictvím SMS center provozovatelů služeb. Do svého telefonu musíte zadat SMS centrum, jehož prostřednictvím budete zprávy odesílat resp. přijímat. SMS můžete přijímat z **každého** ze zadaných SMS center, jestliže jste se zaregistrovali u svého provozovatele služeb.

Vaše SMS se odesílají přes SMS centrum, které je zadáno jako odesílací centrum (→ str. 33). V jednom okamžiku může být aktivní vždy pouze jedno SMS centrum odesílání.

Vaše SMS se odesílají přes **SMS centrum**, které je zadáno jako **centrum odesílání**. K odeslání aktuální zprávy však můžete aktivovat libovolné jiné SMS centrum jako centrum odesílání (→ str. 33).

Není-li zadáno žádné SMS servisní centrum, skládá se SMS menu pouze ze záznamu **Nastavení**. Zadejte SMS servisní centrum (→ str. 33).

Pokyny k psaní SMS najdete v příloze (→ str. 53). Jedna SMS zpráva může být až 160 znaků dlouhá.

Nezapomeňte prosím:

- ◆ Je-li váš telefon připojen k telefonní ústředně, přečtěte si str. 34.
- ◆ Chcete-li přijímat zprávy, musíte se případně zaregistrovat u svého provozovatele služeb.

SMS, psaní/odeslání

Menu → SMS → Napsat zprávu



Napište SMS zprávu. Zadávání textu → str. 53.

Menu → Poslat



Vyberte a stiskněte **OK**.

Vyberte číslo s předvolbou (také v místní síti) z telefonního seznamu nebo zadejte přímo a stiskněte **OK**. SMS zpráva se odešle.

Upozornění

- ◆ Jste-li během psaní SMS zprávy vyrušeni externím voláním, uloží se text automaticky do seznamu konceptů.
- ◆ Je-li paměť plná nebo je SMS funkce základny obsazena jiným sluchátkem, proces se zruší. Na displeji se zobrazí příslušná zpráva. Nepotřebnou SMS zprávu vymažte nebo odešlete SMS zprávu později.

Seznam konceptů

SMS zprávu můžete uložit do seznamu konceptů, později ji můžete upravit a odeslat.

Uložení SMS zprávy do seznamu konceptů

Píšete SMS zprávu (→ str. 31).

Menu → Uložit

Otevření seznamu konceptů

Menu → SMS → K odeslání

Zobrazí se první záznam seznamu, například:

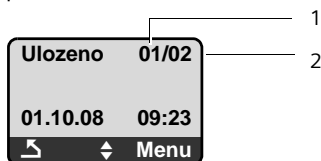

1 Průb. číslo

2 Celkový počet SMS

Čtení nebo smazání jedné SMS zprávy

► Otevření seznamu konceptů

Vyberte SMS zprávu.

Menu → Císt SMS

Vyberte a stiskněte **OK** k přečtení SMS. V SMS listujte pomocí .

Nebo:

Menu → Smazat zaznam

Vyberte a stiskem **OK** smažte SMS.

SMS, psaní/úprava

Čtete SMS zprávu ze seznamu konceptů.

Menu Stiskněte dialogové tlačítko.

Můžete volit z následujících možností:

Napsat zprávu

Napsání nové SMS zprávy a její následné odeslání nebo uložení.

Použit text

Úprava uložené SMS zprávy, následné odeslání.

Smazání seznamu konceptů

► Otevření seznamu konceptů

Menu → Smazat seznam

Vyberte a stiskněte **OK**.

OK Stisknutím dialogového tlačítka potvrďte smazání. Seznam se smaže.

Del stiskněte (klidový stav).

Příjem SMS zpráv

Všechny doručené SMS zprávy se ukládají do seznamu doručených zpráv. Protože SMS zpráva v seznamu zůstává i po přečtení, měli byste **pravidelně mazat SMS zprávy ze seznamu**.

Seznam doručených

Seznam doručených zpráv obsahuje:

- ◆ Všechny přijaté SMS zprávy, ty nejnovější na začátku.
- ◆ SMS zprávy, které nebylo možné odeslat z důvodu chyby.

Nové SMS zprávy jsou signalizovány na všech sluchátkách Gigaset A585/C385 hlášením na displeji, blikáním tlačítka zpráv a upozorňovacím tónem.

Otevření seznamu doručených zpráv tlačítkem

Stiskněte.

Seznam doručených zpráv se zobrazuje následujícím způsobem (příklad):

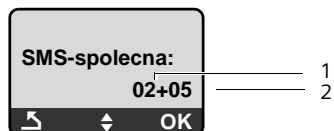

1 Počet nových záznamů.

2 Počet starých přečtených záznamů

Záznam seznamu se zobrazí např. následujícím způsobem:

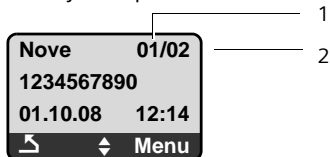

1 Průb. číslo zobrazených SMS

2 Celkový počet nových SMS

Otevření seznamu doručených zpráv přes SMS menu

Menu → SMS → Dorucene

Čtení nebo smazání jedné SMS zprávy

► Otevřete seznam doručených zpráv.

Vyberte SMS zprávu.

Menu → Cist SMS

Vyberte a stiskněte **OK** pro přečtení SMS. V SMS listujte pomocí .

Po přečtení nové SMS tato získá status „stará“.

Nebo:

Menu → Smazat zaznam

Vyberte a stiskněte **OK** pro smazání SMS.

Smazání seznamu doručených zpráv

Budou smazány všechny **nové i staré** SMS zprávy v seznamu.

► Otevřete seznam doručených zpráv.

Menu → Smazat seznam

Vyberte a stiskněte **OK**.

OK Stiskněte dialogové tlačítko pro potvrzení smazání. Seznam se smaže.

Uložení čísla odesílatele do telefonního seznamu

► Otevřete seznam doručených zpráv.

Vyberte SMS zprávu.

Menu → Poslat do tel. seznamu

► Zkompletujte záznam → str. 25.

SMS, odpověď nebo předání

Čtete SMS zprávu.

Menu Stiskněte dialogové tlačítko.

Máte následující možnosti:

Odpovedet

Přímé napsání SMS odpovědi a odeslání (→ str. 31).

Pouzit text

Úprava textu SMS zprávy a následné odeslání.

Poslat

Přeposlání textu SMS jinému příjemci.

Změna znakové sady

Čtete SMS zprávu.

Menu Stiskněte dialogové tlačítko.

Znakova sada

Text se zobrazí ve vybrané znakové sadě.

Nastavení SMS centra

Zadání/změna SMS centra

► **Před provedením nového zadání** a před smazáním přednastavených telefonních čísel se informujte o nabízených službách a zvláštních podmínkách provozovatele služeb.

Menu → SMS → Nastaveni

→ Centra sluzeb

Vyberte SMS centrum (např. Centrum SMS 1) a stiskněte **OK**.

Nyní máte následující možnosti:

Centrum sluzeb odesilani

Pokud SMS mají být odeslány přes toto SMS centrum, stiskněte **OK** k aktivaci SMS centra (✓ = zapnuto). Pokud bylo dříve aktivní jiné SMS centrum, deaktivuje se. U SMS center 2 a 3 platí nastavení jen pro příští SMS zprávu.

Centrum SMS

Vložte číslo SMS centra a stiskněte **OK**.

Odeslání SMS přes jiné SMS centrum

- ▶ SMS centrum (2 nebo 3) aktivujte jako odesílací centrum (→ str. 33).
- ▶ Odešlete SMS zprávu.

Toto nastavení platí pouze u SMS zprávy, která bude odeslána jako příští. Potom se opět automaticky nastaví Centrum SMS1.

SMS na telefonních ústřednách

- ◆ SMS zprávu můžete přijmout pouze v případě, že je **přenos telefonního čísla (CLIP) zprostředkován až na pobočku telefonní ústředny**. Vyhodnocení CLIP telefonního čísla SMS centra probíhá ve vašem telefonu **Gigaset**.
- ◆ Telefonnímu číslu SMS centra musíte případně předřadit provolbu do veřejné sítě (v závislosti na telefonní ústředně). V případě pochybností vyzkoušejte telefonní ústřednu např. odesláním SMS zprávy na své vlastní číslo: jednou s provolbou a jednou bez provolby.
- ◆ Při odesílání SMS zprávy je vaše telefonní číslo odesílatele případně odesláno bez čísla pobočky. V takovém případě nemůže příjemce odeslat přímou odpověď.

Odesílání a příjem SMS zpráv **na ústřednách ISDN** je možné pouze přes MSN číslo přidělené vaší základně.

Zapnutí/vypnutí SMS funkce

V továrním nastavení je funkce SMS zapnutá. Po vypnutí již nemůžete přijímat SMS jako textové zprávy a z telefonu již nelze SMS zprávy ani odesílat.

Nastavení, která jste provedli pro odesílání a přijímání SMS zpráv (čísla SMS center), i záznamy v seznamech doručených zpráv a konceptů, zůstanou i po vypnutí uložena.

Menu Stiskněte dialogové tlačítko.



Zadejte číslice.

 Vypněte funkci SMS zpráv.

Nebo:

 Zapněte funkci SMS zpráv.

SMS, odstranění chyb

Chybové kódy při odesílání

EO	Je zapnuto trvalé potlačení telefonního čísla (CLIR) nebo není povolen přenos telefonního čísla.
FE	Chyba během přenosu SMS zprávy.
FD	Chyba při navazování spojení se SMS centrem, viz část „Otázky a odpovědi“.

Otázky a odpovědi

V následující tabulce jsou uvedeny chybové situace a jejich možné příčiny a také pokyny k odstranění těchto chyb.

Není možné odesílat zprávy.

1. Funkce „přenos telefonních čísel“ (CLIP) není aktivovaná.
 - ▶ Požádejte svého provozovatele služeb o aktivaci této služby.
2. Přenos SMS zprávy byl přerušen (např. voláním).
 - ▶ SMS zprávu znovu odešlete.
3. Provozovatel sítě nepodporuje tuto službu.
4. Pro SMS centrum aktivované jako centrum odesílání není zadáno žádné číslo, nebo je zadané číslo chybné.
 - ▶ Zadejte číslo (→ str. 33).

Obdrželi jste SMS zprávu, jejíž text není kompletní.

1. Paměť telefonu je plná.
 - ▶ Smažte staré SMS zprávy (→ str. 33).
2. Provozovatel služeb ještě nepřenesl zbývající část SMS zprávy.

SMS zpráva je předčítána.

1. Není nastavena služba „zobrazení telefonního čísla“.
 - ▶ Požádejte svého provozovatele služeb o aktivaci této služby (může být zpoplatněno).
2. Provozovatel mobilní sítě a provozovatel SMS služby pevné sítě neuzavřeli dohodu o spolupráci.
 - ▶ Informujte se u provozovatele SMS služby pevné sítě.
3. Koncový přístroj je u provozovatele SMS služby evidován jako přístroj, který nepracuje s SMS v pevné síti, tzn. nejste u něho nadále registrováni.
 - Nechte přístroj (znovu) zaregistrovat k příjmu SMS zpráv.

Příjem pouze přes den.

Koncový přístroj je v databázi vašeho provozovatele SMS služby evidován jako přístroj, který nepracuje s SMS zprávami v pevné síti, tzn. nejste u něho nadále registrováni.

- ▶ Informujte se u provozovatele SMS služby pevné sítě.
- ▶ Nechte přístroj (znovu) zaregistrovat k příjmu SMS zpráv.

Obsluha hlasového záznamníku základny Gigaset A585



Hlasový záznamník integrovaný v základně můžete obsluhovat přes tlačítka základny (→ str. 2), přes sluchátko nebo přes dálkové ovládání (jiný telefon/sluchátko). Vlastní texty ohlašovací zprávy lze namluvit jen přes sluchátko.

Obsluha přes sluchátko

Když se při obsluze objeví akustická výzva nebo pokyn, reproduktor sluchátka se **automaticky** zapne. Vypnete ho tlačítkem hlasitého telefonování .

zapnutí/vypnutí hlasového záznamníku

Menu → Zaznamník → Aktivace (√ = zapnuto)

Po zapnutí se ohlásí zbývající čas volné paměti. Na displeji zobrazí symbol . Na základně svítí tlačítko .

Telefon se dodává se standardní ohlašovací zprávou. Pokud není k dispozici vlastní osobní ohlašovací zpráva, použije se standardní ohlašovací zpráva.

Pokud je paměť plná, zobrazí se na displeji příslušné hlášení a hlasový záznamník se automaticky vypne. Smažte staré zprávy, poté se opět automaticky zapne.



Nahrání vlastní ohlašovací zprávy

Menu → Zaznamník → Ohlaseň
→ Nahrat ohlaseň

OK Stisknutím dialogového tlačítka zahajete nahrávání.

Slyšíte tón připravenosti (krátký tón).

- ▶ Nyní namluvte ohlašovací zprávu (min. 3 sekundy).

Nahrávání přerušte pomocí  nebo . Nahrávání poté znovu spusťte pomocí **OK**.

OK Stisknutím dialogového tlačítka ukončete nahrávání.

Po nahrání se ohlašovací zpráva pro kontrolu přehraje.

Nezapomeňte prosím:

- ◆ Nahrávání se automaticky ukončí po dosažení délky nahrávání 170 sekund nebo pokud je pauza při hovoru delší než 2 sekundy.
- ◆ Pokud nahrávání přerušíte, použije se opět standardní ohlašovací zpráva.
- ◆ Po zaplnění paměti hlasového záznamníku se nahrávání přeruší.
 - ▶ Smažte staré zprávy a nahrávání případně zopakujte.

Vyslechnutí ohlašovací zprávy

Menu → Zaznamník → Ohlaseň
→ Prehrat ohlaseň

 **Dlouze** stiskněte (klidový stav).

Pokud neexistuje žádné vlastní ohlášení, přehraje se standardní ohlášení.

Smazání ohlášení

Menu → Zaznamník → Ohlaseň
→ Smažat ohlaseň



OK Stisknutím dialogového tlačítka potvrďte dotaz.

 **Dlouze** stiskněte (klidový stav).

Po smazání se použije standardní ohlášení.

Vyslechnutí zpráv

U každé zprávy je zachyceno příchozí datum a čas (pokud nastaveno, → str. 13). Při přenosu telefonního čísla se zobrazí číslo volajícího. Pokud je číslo volajícího uloženo v telefonním seznamu, zobrazí se příslušné jméno.

Nové ještě nevyslechnuté zprávy se signalizují hlášením na displeji a blikáním tlačítka  na sluchátku. Na základně bliká tlačítko .

Zprávy vyslechnete takto:

 Stiskněte tlačítko zpráv.

Int.zaznamnik
Případně zvolte
a stiskněte **OK**.

Pokud jsou k dispozici nové zprávy, přehrávání začne od první nové zprávy, jinak od první staré zprávy.

Viz také seznam hlasového záznamníku
→ str. 27.

Pozastavení a ovládání přehrávání



Při přehrávání zpráv:



 Pozastavení přehrávání.
Pokračujte opětovným stiskem



nebo

Menu Pozastavení přehrávání.
Pokračujte stiskem **OK**.

 **nebo**  Na začátek aktuální zprávy.
2x stiskněte: Na předchozí zprávu.

 **nebo**  Na další zprávu.
2x stiskněte: Na přespříští zprávu.

Při přerušení na více než jednu minutu se hlasový záznamník vrátí do klidového stavu.

Převzetí čísla zprávy do telefonního seznamu

Při přehrávání nebo při přerušení:

Menu → Poslat do tel. seznamu

▶ Zkompletujte záznam → str. 25.

Mazání zpráv

Staré zprávy můžete mazat najednou nebo jednotlivě.

Mazání všech starých zpráv

Při přehrávání nebo při přerušení:

Menu → Smazat vse

OK Stisknutím dialogového tlačítka potvrďte dotaz.



Mazání starých zpráv jednotlivě

Při pozastaveném přehrávání:

<C Stiskněte dialogové tlačítko.

Převzetí hovoru z hlasového záznamníku

Když hlasový záznamník hovor nahrává, můžete jej přijmout.

 /  Stiskněte tlačítko vyzvednutí nebo hlasitého telefonování.

Nahrávání se přeruší a můžete mluvit s volajícím.

Pokud se při převzetí hovoru již 3 sekundy nahrály, zobrazí se volání jako nová zpráva. Tlačítko  na sluchátku bliká.

Volání můžete přijmout, i když není signalizováno na sluchátku.

Zapnutí/vypnutí příposlechu

Při nahrávání zprávy můžete naslouchat pomocí reproduktoru základny a přihlášených sluchátek.

Trvalé zapnutí/vypnutí příposlechu

Menu → Zaznamník → Příposlech
→ Sluchatko / Zakladna (✓ = zapnuto)

 **Dlouze** stiskněte (klidový stav).

Příposlech na základně a sluchátku mohou být zapnuté najednou.

Vypnutí příposlechu aktuálního nahrávání

 Stiskněte tlačítko zavěšení.

Nastavení hlasového záznamníku

Při dodání je hlasový záznamník již přednastaven. Jednotlivá nastavení provedete přes sluchátko.

Nastavení přijetí volání

Můžete nastavit, kdy má hlasový záznamník volání přijmout.

Na výběr máte: Ihned, po 10 sek., po 18 sek. nebo po 30 sek. a Automaticky.

S nastavenou možností Automaticky platí při přijetí volání:

- ◆ Pokud nejsou k dispozici žádné nové zprávy, hlasový záznamník volání přijme po **18 sekundách**.
- ◆ Pokud už jsou k dispozici nové zprávy, hlasový záznamník volání přijme už po **10 sekundách**.

Menu → Zaznamník → Přijem volani

 Ihned / po 10 sek. / po 18 sek. / po 30 sek. / Automaticky zvolte a stiskněte **OK** (✓ = zapnuto).

 **Dlouze** stiskněte (klidový stav).

Určení délky nahrávky

Můžete nastavit maximální délku nahrávky zprávy.

Na výběr máte: 1 minuta, 2 minuty, 3 minuty nebo Neomezeno.

Menu → Zaznamník → Delka zpravy









 Zvolte délku nahrávání a stiskněte **OK** (✓ = zapnuto).

 **Dlouze** stiskněte (klidový stav).

Změna jazyka jazykového průvodce a standardního ohlášení

Menu → 

 Vložte číslici pro požadovaný jazyk

-  = čeština,
 -  = chorvatština,
 -  = angličtina,
 -  = srbština,
 -  = bulharština,
 -  = umunština
 -  = slovenština,
 -  = slovinština)
- a stiskněte **OK**.

Rychlou volbou tlačítkem 1 vrátit na hlasový záznamník

Při dodání je pro rychlou volbu přednastaven integrovaný hlasový záznamník. Pokud jste pro rychlou volbu nastavili Memobox (→ str. 40), můžete toto nastavení obnovit.

Menu → Zaznamník
→ Tlacitko 1

Interní zaznamník
Zvolte a stiskněte **OK**.

 **Dlouze** stiskněte (klidový stav).

Po volbě hlasového záznamníku dlouze stiskněte tlačítko **1**. Budete přímo spojeni.

Nastavení rychlé volby je platné pro všechna přihlášená sluchátka.

Obsluha mimo domov (dálkové ovládání)

Hlasového záznamníku se můžete zeptat nebo ho zapnout z kteréhokoliv jiného telefonu (například v hotelu, telefonní budce).

Předpoklady:

- ◆ Systémový kód PIN jste nastavili na číslo odlišné od 0000 (→ str. 46).
- ◆ Telefon, přes který chcete základnu ovládat na dálku, disponuje tónovou volbou (MFV), tj. při stisku tlačítek slyšíte různé tóny. Dále můžete použít kódový vysílač (dostanete v obchodech).

Zavolání hlasového záznamníku a vyslechnutí zpráv



Volte vlastní číslo.



Při poslechu ohlášení:
Stiskněte tlačítko  a zadejte systémový PIN.

Dozvíte se, jestli máte nové zprávy. Začne přehrávání zpráv. Hlasový záznamník nyní můžete ovládat přes klávesnici.

Ovládání probíhá přes následující tlačítka:

- 1** Na začátek aktuální zprávy.
2x stiskněte: Na předchozí zprávu.
- 2** Pozastavení přehrávání.
Pokračujte opětovným stiskem.
- 3** Přejít na další zprávu.
- 0** Smazání aktuální zprávy.

Zapnutí hlasového záznamníku

- ▶ Zavolejte domů a nechte vyzvánět, dokud se neozve: „Zadejte prosím PIN“.



Zadejte systémový PIN.

Váš hlasový záznamník je zapnutý. Slyšíte ohlášení zbývajícího času paměti.

Nastane přehrávání zpráv.

Hlasový záznamník nelze vypnout na dálku.

Použití Memoboxu

Memobox je hlasová schránka vašeho provozovatele sítě umístěná v síti. Schránku Memobox můžete používat až **po aktivaci** u svého provozovatele sítě.

Přiřazení rychlé volby schránce Memobox

Při rychlé volbě tak můžete přímo volit schránku Memobox nebo integrovaný hlasový záznamník (pouze Gigaset C385 A585).

Gigaset A580: Pro rychlou volbu je přednastaven Memobox, hlasová schránka v síti. Zbývá pouze zadat telefonní číslo Memoboxu.

Gigaset A585: Při dodání je pro rychlou volbu přednastaven integrovaný hlasový záznamník. Namísto hlasového záznamníku můžete nastavit hlasovou schránku Memobox v síti. Informujte se u svého provozovatele sítě.

Přiřazení rychlé volby schránce Memobox a zadání telefonního čísla Memoboxu

Menu → Zaznamník

→ Tlačítko 1

Memobox Zvolte a stiskněte **OK**
( = zapnuto).



Zadejte telefonní číslo Memoboxu a stiskněte **OK**.



Dlouze stiskněte (klidový stav).

Nastavení rychlé volby je platné pro všechna sluchátka.

Volání Memoboxu



Dlouze stiskněte. Budete spojeni přímo s Memoboxem.



Případně stiskněte tlačítko hlasitého telefonování . Slyšíte nahlas ohlašovací zprávu Memoboxu.

Zobrazení hlášení Memoboxu

Jestliže pro vás Memobox přijme novou zprávu, zavolá vám. Jestliže jste si vyžádali službu přenosu telefonního čísla, na displeji se zobrazí telefonní číslo Memoboxu. Přijmete-li volání, přehraje vám Memobox nové zprávy. Jestliže volání nepřijmete, uloží se číslo Memoboxu do seznamu zmeškaných volání a tlačítko zpráv bliká (→ str. 27).

ECO DECT

Používáním přístroje Gigaset A580/A585 přispíváte k ochraně životního prostředí.

Snížení spotřeby energie

Díky používání úsporného napájení telefon spotřebuje méně proudu.

Snížení rádiového výkonu základny

Rádiový výkon telefonu se **automaticky** sníží:

- ◆ Rádiový výkon sluchátka se sníží podle vzdálenosti sluchátka od základny.
- ◆ Rádiový výkon základny se sníží téměř na nulu, je-li přihlášeno pouze jedno sluchátko a stojí v základně.

Rádiový výkon sluchátka a základny dále snížíte používáním Eko režimu nebo Eko režimu+:



- ◆ **Režim Eko**
80% snížení rádiového výkonu ve standby a při hovoru.
- ◆ **Režim Eko+**
100% vypnutí rádiového výkonu ve standby.

Režim Eko / Režim Eko+ zapnutí/vypnutí:

Menu → Nastavení → Základna
→ Další funkce
→ Režim Eko / Režim Eko+

OK Stiskněte dialogové tlačítko
() = zapnuto).

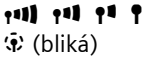
Zobrazení stavu

Symbol na displeji	
 (bliká)	Intenzita signálu: – dobrá až slabá – bez příjmu
	Režim Eko+ aktivní (v klidovém stavu se zobrazí namísto symbolu intenzity signálu)

Upozornění

- ◆ Při zapnutém **Režim Eko+** můžete  **dlouhým** stiskem tlačítka vyzvednutí zkontrolovat dosažitelnost základny. Je-li základna dosažitelná, uslyšíte volný tón.
- ◆ Při zapnutém **Režim Eko+**:
 - navázání hovoru se opozdí cca o 2 sekundy.
 - pohotovostní doba sluchátka se sníží cca o 50%.
- ◆ Když přihlásíte sluchátka nepodporující **Režim Eko+**, tento režim se na základně a všech sluchátkách vypne.
- ◆ Se zapnutým **Režim Eko** se snižuje dosah základny.
- ◆ **Režim Eko / Režim Eko+** a podpora opakovače (→ str. 47) se vzájemně vylučují, tzn. při použití opakovače nemůžete používat Eko režim a Eko režim+.

Nastavení budíku

Předpoklad: datum a čas jsou nastavené (→ str. 13).

Zapnutí/vypnutí budíku

Menu → Budík → Aktivace (✓ = zapnuto)

Když zapnete budík, automaticky se otevře menu nastavení času buzení (→ str. 42).

Je-li zapnutý budík, na displeji namísto data vidíte čas buzení se symbolem budíku .

Nastavení času buzení

Menu → Budík → Cas buzeni



Vložte čas buzení v hodinách a minutách a stiskněte **OK**.

Když budík zvoní...

Opakování buzení po 5 minutách

Pozas. Stiskněte dialogové tlačítko nebo libovolné jiné tlačítko.

Pokud **Pozas.** stisknete třikrát, budík se na 24 hodin vypne.

Vypnutí budíku na 24 hodin

Vyp. Stiskněte dialogové tlačítko.

Použití více sluchátek

Přihlášení sluchátka

Ke své základně můžete přihlásit až čtyři sluchátka.

Upozornění

Každé další sluchátko musí být přihláшено k základně, aby bylo funkční!

Automatické přihlášení sluchátka
→ str. 11.

Jestliže se automatické přihlašování nezdaří, je třeba sluchátko přihlásit ručně.

Ruční přihlášení Gigaset A58H na Gigaset A580/A585

Přihlášení sluchátka musíte provést na sluchátko a na základně.

Po úspěšném přihlášení se sluchátko vrátí do klidového stavu. Na displeji se zobrazí interní číslo sluchátka, například INT 1. V opačném případě proces zopakujte.

Na sluchátku

Menu → Nastaveni → Sluchatko
→ Přihlasit sluchatko



Zadejte systémový kód PIN základny (tovární nastavení: 0000) a stiskněte **OK**. Na displeji bliká Přihlasovani sluchatka.

Na základně

Během 60 sekund stiskněte **dlouze** (cca 3 sekundy) tlačítko přihlášení/pagingu na základně (→ str. 2).

Přihlášení jiných sluchátek

Přihlášení jiných sluchátek Gigaset a sluchátek jiných GAP přístrojů proveďte následujícím způsobem.

Na sluchátku

- ▶ Zahajte přihlášení sluchátka podle příslušného návodu k obsluze.

Na základně

Stiskněte **dlouze** (cca 3 sekundy) tlačítko přihlášení/pagingu na základně (→ str. 2).

Odhlášení sluchátek

Sluchátka můžete odhlásit pouze vrácením základny do stavu při dodání. **Tím se vynulují i jiná nastavení**
→ str. 47.

Hledání sluchátka („paging“)

Sluchátko můžete najít s pomocí základny.

- ▶ Tlačítko přihlášení/pagingu na základně (→ str. 2) **krátce** stiskněte.
- ▶ Všechna sluchátka zvoní najednou („paging“), i když vyzvánění jsou vypnutá.

Ukončení hledání

- ▶ Stiskněte **krátce** tlačítko přihlášení/pagingu na základně, nebo stiskněte tlačítko vyzvednutí  na sluchátku.

Interní volání

Hovory mezi sluchátky přihlášenými k těžce základně jsou zdarma.

Volání jiných sluchátek

 Zaved'te interní volání. Na displeji se zobrazí Vložit INT číslo.



Zadejte interní číslo sluchátka. Sluchátko se zavolá.

nebo:

Vsem Stiskněte dialogové tlačítko. Budou volána všechna sluchátka.

Ukončení hovoru

 Stiskněte tlačítko zavěšení.

Předání hovoru jinému sluchátku / interní zpětný dotaz

Hovoříte s externím účastníkem, současně můžete zavolat interního účastníka k přepojení hovoru nebo mu položit zpětný dotaz.

- ▶ Volání interního účastníka.

Po ohlášení interního účastníka:

- ▶ Případně ohlaste externí hovor.

nebo

 Stiskněte tlačítko zavěšení. Hovor se přepojí.

nebo





Stiskněte dialogové tlačítko. Jste opět spojeni s externím účastníkem.

Při předání můžete také tlačítko ukončení  stisknout dříve, než interní účastník hovor přijme. Jestliže se potom interní účastník nehlásí nebo má obsazeno, vrací se volání automaticky zpět k vám (na displeji se zobrazí Vracene volani).

Přijetí druhého volání

Jestliže vám v průběhu **interního** hovoru volá **externí** účastník, slyšíte ohlašovací tón druhého volání (krátký tón). Při přenosu telefonního čísla se na displeji zobrazí číslo volajícího.

 Stiskem tlačítka zavěšení ukončete interní hovor.

 Stisknutím tlačítka vyzvednutí přijmete externí hovor.

Připojení k externímu hovoru (konference)

Vedete externí hovor. Interní účastník se k tomuto hovoru může připojit a účastnit se rozhovoru. Připojení dalšího účastníka je všem telefonním partnerům signalizováno signálním tónem a zobrazením na displeji Konference.

Předpoklad: funkce Priposlech je zapnutá.

Zapnutí/vypnutí interního připojení

Menu → Nastavení → Zakladna
→ Priposlech (√ = zapnuto)

 **Dlouze** stiskněte (klidový stav).

Interní připojení

Linka je obsazena externím hovorem. Na vašem displeji je zobrazeno příslušné upozornění. Chcete se k tomuto probíhajícímu externímu hovoru připojit.

 **Dlouze** stiskněte tlačítko vyzvednutí.

Připojte se k hovoru. Všichni účastníci slyší signální tón. Na displeji se zobrazí Konference.

Ukončení interního připojení

 Interní účastník stiskne tlačítko zavěšení.

Všichni účastníci slyší signální tón.

Spojení mezi jiným interním účastníkem a externím účastníkem zůstane zachováno.

Nastavení sluchátka

Sluchátko je přednastaveno již z výroby. Nastavení však můžete podle potřeby individuálně měnit.

Změna data a času

Chcete-li změnit čas, otevřete zadávací pole pomocí:

Menu → Nastavení → Datum/Cas

Datum:

8-místně zadejte den, měsíc a rok,

například   

     jako 1.10.2008.

Cas:

Zadejte hodiny a minuty jako

čtyřmístné číslo (například   

 znamená 7:15 hodin).

OK Stiskněte dialogové tlačítko.

Změna jazyka na displeji

Texty na displeji může přístroj zobrazovat v různých jazycích.

Menu → Nastavení → Sluchátko → Jazyk

Aktuální jazyk je označen √.

 Zvolte jazyk a stiskněte **OK**.

 **Dlouze** stiskněte (klidový stav).

Jestliže jste nedopatřením nastavili vám nesrozumitelný jazyk:

Menu   

Stiskněte postupně tlačítka.

 Zvolte správný jazyk a stiskněte **OK**.

Nastavení displeje

V klidovém stavu můžete nechat zobrazené digitální hodiny.

Menu → Nastavení → Sluchátko → Displej

Máte následující možnosti:

Sporic displeje

K dispozici máte nastavení Bez sporice displeje nebo Digitalni hodiny.



Zapnutí/vypnutí automatického přijetí volání

Jestliže jste zapnuli tuto funkci a jste voláni, přijmete volání pouhým vyjmutím sluchátka z nabíječky, aniž byste museli stisknout tlačítko vyzvednutí .

Menu → Nastavení → Sluchátko → Autom. příjem volani (√ = zapnuto)

 **Dlouze** stiskněte (klidový stav).

Změna hlasitosti hlasitého telefonování/sluchátka

Hlasitost hlasitého telefonování můžete nastavit v pěti úrovních (1-5, například hlasitost 3 = ) a hlasitost sluchátka ve třech úrovních (1-3, například hlasitost 2 = )

Nastavení hlasitosti při hovoru

Nastavení proběhne pro aktuální režim (režim sluchátka nebo hlasitého telefonování).

Vedete externí hovor.

 Stiskněte ovládací tlačítko.

 Nastavte hlasitost.

Nastavení se automaticky uloží za přibližně 3 sekundy, nebo stiskněte **OK**.

Nastavení hlasitosti přes menu

Menu → Nastavení → Zvuky

→ Hlasitost volání





→ Hlasitost sluchátka / Hlasitost handsfree

 Nastavte hlasitost a stiskněte **OK**.

 **Dlouze** stiskněte (klidový stav).

Změna vyzvánění

◆ Hlasitost:

Pět stupňů hlasitosti (1–5; například hlasitost 3 =  ) a vyzvánění „Crescendo“ (6; hlasitost se zvyšuje s každým zazvoněním =  )

◆ Melodie:

Seznam předinstalovaných melodií vyzvánění. První tři melodie odpovídají „klasickým“ vyzváněním.

Vyzváněcí melodie lze nastavit různě pro následující funkce:

- ◆ Pro externí volání: pro externí volání
- ◆ Pro interní volání: pro interní volání
- ◆ Pro budík: Pro budík

Nastavení vyzvánění pro základnu

→ str. 47.

Nastavení intenzity vyzvánění

Hlasitost je pro všechny typy signalizace stejná.

Menu → Nastavení → Zvuky
→ Hlasitost vyzvaneni

Nebo v klidovém stavu:

 Hlasitost vyzvaneni.

Poté:

 Nastavte hlasitost a stiskněte **OK**.

 **Dlouze** stiskněte (klidový stav).

Nastavení vyzváněcí melodie

Vyzváněcí melodie nastavte zvlášť pro externí volání, interní volání a budík.

Menu → Nastavení → Zvuky
→ Melodie vyzvaneni

Pro externi volani / Pro interni volani /
Pro budik

Zvolte a stiskněte **OK**.



 Vyberte melodii (√ = zapnuto) a stiskněte **OK**.

 **Dlouze** stiskněte (klidový stav).

Vypnutí/zapnutí vyzvánění

Před přijetím volání nebo v klidovém stavu můžete vypnout vyzvánění na sluchátku. Volání můžete přijmout, dokud se zobrazuje na displeji.

Vypnutí vyzvánění

 Tlačítko s hvězdičkou tiskněte **tak dlouho**, dokud se na displeji nezobrazí symbol .

Opětovné zapnutí vyzvánění

 Stiskněte v klidovém stavu **douze** tlačítko s hvězdičkou.

Upozorňovací tóny

Sluchátko vás akusticky upozorňuje na různé činnosti a stavy. Následující tóny lze zapínat nebo vypínat nezávisle na sobě:

- ◆ **Upozorňovací tóny:**
 - **Tón tlačítka:** potvrzuje každé stisknutí tlačítka.
 - **Potvrzovací tón** (vzestupná řada tónů): na konci zadání/nastavení, při vložení sluchátka do základny a při doručení SMS zprávy, resp. nového záznamu do seznamu hlasového záznamníku nebo seznamu volání.
 - **Chybový tón** (sestupná řada tónů): při chybných zadáních.
 - **Tón ukončení menu:** na konci menu při listování.
- ◆ **Výstražný tón akumulátoru:** akumulátor je nutno nabít.

Potvrzovací tón při vložení sluchátka do základny není možné vypnout.

Zapnutí/vypnutí upozorňovacích tónů

Menu → Nastavení → Zvuky

→ Upozorňovací tony

Zvolte a stiskněte **OK**

(√ = zapnuto).

Nastavení výstražného tónu

Menu → Nastavení → Zvuky

→ Varovani - vybity akumul.

Zap. / Vyp. / Behem hovoru

Zvolte a stiskněte **OK**

(√ = zapnuto). Výstražný tón akumulátoru se zapíná nebo vypíná resp. zazní při hovoru.

Obnovení továrního nastavení sluchátka

Individuální nastavení a změny můžete zrušit. Záznamy v telefonním seznamu a seznamu volání, seznamů SMS a přihlášení sluchátka k základně.

Menu → Nastavení → Sluchátko → Tovarni nastav sluchátka

Dotaz potvrďte pomocí **OK** nebo odmítněte pomocí **↵**.



Dlouze stiskněte (klidový stav).

Nastavení základny

Nastavení základny provedte prostřednictvím přihlášeného sluchátka Gigaset A58H.

Ochrana před neoprávněným přístupem

Zabezpečte systémová nastavení základny systémovým kódem PIN, který znáte jen vy. Systémový kód PIN musíte mimo jiné zadat při ručním přihlášení sluchátka k základně.

Změna systémového kódu PIN

Nastavený čtyřmístný systémový kód PIN základny („0000“) lze změnit na libovolný čtyřmístný systémový kód PIN, který znáte jen vy.

Menu → Nastavení → Zakladna → Systemovy PIN



Zadejte starý systémový kód PIN a stiskněte **OK**.

Z bezpečnostních důvodů se kód při zadávání zobrazí ve formě čtyř hvězdiček (****).



Zadejte nový systémový kód PIN a stiskněte **OK**.



Dlouze stiskněte (klidový stav).

Obnovení systémového kódu PIN

Když systémový PIN zapomenete, můžete základnu vrácením základny do stavu při dodání vynulovat systémový kód PIN na původní kód **0000**: **Tím se vynulují i jiná nastavení**, viz „Obnovení továrního nastavení základny“ → str. 47.

Změna vyzvánění

- ◆ **Hlasitost:**
Můžete volit z pěti stupňů hlasitosti a vyzvánění „Crescendo“, → str. 45. Volbou „0“ vypnete vyzvánění na základně.
- ◆ **Vyzvánění:**
Pro externí volání můžete určit vyzváněcí melodii, → str. 45.

Menu → Nastavení → Zakladna → Zvuky
→ Hlasitost vyzvaneni / Melodie vyzvaneni
Způsob provedení nastavení → str. 45.

Podpora opakovače

Pomocí opakovače můžete zvětšit dosah a sílu příjmu vaší základny. Za tím účelem je nutné aktivovat režim s opakovačem. Hovory, které se právě vedou prostřednictvím základny, se tím přeruší.

Předpoklad: opakovač je přihlášen.
Režim Eko / Režim Eko+ je vypnutý.

Menu → Nastavení → Zakladna
→ Další funkce → Režim opakovani

Ano Stiskněte dialogové tlačítko.

Při zapnutém režimu s opakovačem je bod menu označen .

Upozornění

Podpora opakovačem a **Režim Eko / Režim Eko+** (→ str. 41) se vzájemně vylučují, tzn. nelze využívat obě funkce současně.

Obnovení továrního nastavení základny

Při vynulování se

- ◆ sluchátka odhlášená
 - **při vynulování přes menu:** všechna sluchátka Gigaset
 - **při vynulování tlačítkem na základně:** také všechna přihlášená sluchátka jiných přístrojů GAP
- ◆ osobní nastavení vynulována
- ◆ všechny seznamy vymazány
- ◆ systémový kód PIN se vrátí na původní kód **0000**
- ◆ Režim Eko+ vypnutý.

Zachová se pouze datum a čas.

Vynulování základny přes menu

Menu → Nastavení → Zakladna
→ Tovarni nastav zakladny

OK Potvrďte stisknutím dialogového tlačítka.

Vynulování základny tlačítkem na základně

- ▶ Vyjměte síťový kabel ze základny.
- ▶ Stiskněte a podržte tlačítko přihlášení/pagingu (→ str. 2) na základně a současně opět připojte síťový kabel k základně. Tlačítko držte stisknuté tak dlouho, až uslyšíte potvrzovací tón.

Základna se nyní vynuluje.

Připojení telefonu k telefonní ústředně

Následující nastavení je nutné provést pouze v případě, že to vyžaduje vaše telefonní ústředna; viz návod k použití telefonní ústředny.

U telefonních ústřed, které nepodporují službu přenosu telefonního čísla, není možné odesílat a přijímat SMS zprávy.

Druh volby a délka signálu flash

Aktuální nastavení je označeno .

Změna druhu volby

Máte možnost změnit druh volby:

- ◆ tónová volba (MFV),
- ◆ impulsní volba (PIV).

Menu 1 page 4 ghl 9 wxyz 1 oo 1 oo

 1 oo **OK** impulsní volba (PIV).

Nebo:

 0 + **OK** tónová volba (MFV),

 **Dlouze** stiskněte (klidový stav).

Nastavení délky signálu flash

Při provozu na telefonních ústřednách může být nutné tuto hodnotu změnit, viz návod k použití telefonní ústředny.

Menu 1 page 4 ghl 9 wxyz 1 oo 2 abc

 Zadejte číslici délky signálu flash a stiskněte **OK**.

0 = 80 ms; **1** = 100 ms; **2** = 120 ms;
3 = 180 ms; **4** = 250 ms; **5** = 300 ms;
6 = 600 ms; **7** = 800 ms

 **Dlouze** stiskněte (klidový stav).

Nastavení délek pauz

Změna pauzy po obsazení linky

Můžete nastavit délku pauzy, která se vloží mezi stisknutí tlačítka vyzvednutí  a odeslání telefonního čísla.

Menu 1 page 4 ghl 9 wxyz 1 oo 9 wxyz

 Zadejte číslici odpovídající délce pauzy (**1** = 1 sekunda; **2** = 3 sekundy; **3** = 7 sekund) a stiskněte **OK**.

 **Dlouze** stiskněte (klidový stav).

Změna pauzy po tlačítku R

Jestliže to vyžaduje vaše telefonní ústředna (viz návod k použití telefonní ústředny), můžete změnit délku pauzy.

Menu 1 page 4 ghl 9 wxyz 1 oo 4 ghl

 Zadejte číslici odpovídající délce pauzy (**1** = 800 ms; **2** = 1600 ms; **3** = 3200 ms) a stiskněte **OK**.

 **Dlouze** stiskněte (klidový stav).

Dočasné přepnutí na tónovou volbu (MFV)

Pokud provozujete základnu na pobočkové ústředně s impulsní volbou, můžete ji podle potřeby během hovoru dočasné změnit na tónovou volbu, například k vyslechnutí hlasových zpráv schránky Memobox.

Předpoklad: právě vedete hovor nebo jste už vytočili externí číslo.

 Stiskněte tlačítko s hvězdičkou.
Po zavěšení se automaticky znovu zapne impulsní volba.

Zákaznický servis (Customer Care)

Naše podpora na internetu:

www.gigaset.com/customercare

Zde získáte podporu produktů 24 hodin denně, 7 dní v týdnu. Můžete si zde stáhnout návody k použití a nejnovější aktualizace programového vybavení (jsou-li pro daný produkt k dispozici).

Časté dotazy a odpovědi najdete v dodatku k tomuto návodu k použití.

Hotline linka: 233 032 727

Zde vám je k dispozici kvalifikovaný odborník, který vám podá příslušné informace o produktu a jeho instalaci.

V případě nutné opravy, eventuelně záruční opravy nebo nároku na záruku vám nabídne rychlé a spolehlivé služby naše servisní centrum:

MICOS spol. s.r.o.

Osobní příjem oprav:

Modřice Masarykova 118
664 42

Olomouc Sokolská 22
772 00

Praha Bryksova 818 (prodejna O2)
198 00

Prostějov Žižkovo nám. 11
796 01

Adresa pro zasílání oprav:

Modřice Masarykova 118
664 42

Záruční podmínky jsou uvedeny na záručním listu, který je součástí dodávky přístroje. Záruka se nevztahuje na poškození vzniklá neodborným zacházením, opotřebením nebo zásahem třetí osoby. Záruka nezahrnuje spotřební materiály a nepokrývá

nedostatky, které jen nepatrně ovlivňují hodnotu nebo použitelnost přístroje.

Mějte prosím připravený doklad o nákupu.

V zemích, v nichž není náš produkt prodáván prostřednictvím autorizovaných prodejců, nejsou nabízeny žádné možnosti výměny či opravy.

Otázky a odpovědi

Budete-li se při používání telefonu chtít na cokoli zeptat, jsme Vám k dispozici 24 hodin denně na

www.gigaset.com/customercare. Kromě toho jsou v následující tabulce uvedeny častěji se vyskytující problémy a jejich možná řešení.

Na displeji se nic nezobrazuje.

- Sluchátko není zapnuté.
 - ▶ Stiskněte dlouze tlačítko zavěšení .
- Akumulátory jsou vybité.
 - ▶ Nabijte resp. vyměňte akumulátory (→ str. 10).

Na displeji bliká „Základna“.

- Sluchátko se nachází mimo dosah základny.
 - ▶ Zkrat'te vzdálenost mezi sluchátkem a základnou.

Se zapnutým Režim Eko se snižuje dosah základny.

 - ▶ Vypněte Režim Eko (→ str. 41) nebo zkrat'te vzdálenost mezi sluchátkem a základnou.
- Základna není zapnutá.
 - ▶ Zkontrolujte napájecí adaptér základny (→ str. 8).

Sluchátko nezvoní.

- Vyzvánění je vypnuté.
 - ▶ Zapněte vyzvánění (→ str. 45).

Neslyšíte vyzváněcí/oznamovací tón z pevné sítě.

Nebyl použit dodaný telefonní kabel resp. byl nahrazen novým kabelem s chybným obsazením kontaktů konektoru.

- ▶ Vždy používejte dodaný telefonní kabel, při případném nákupu ve specializovaném obchodu dbejte na správné obsazení kontaktů konektoru (→ str. 53).

Chybový tón po dotazu na systémový PIN Systémový PIN, který jste zadali, je chybný. ▶ Nastavte systémový kód PIN opět na 0000 (→ str. 47).
Zapomenutí systémového kódu PIN. ▶ Nastavte systémový kód PIN opět na 0000 (→ str. 47).
Váš partner vás neslyší. Stisknuli jste dialogové tlačítko Ztlum. Sluchátko má proto vypnutý mikrofon. ▶ Zapněte znovu mikrofon (→ str. 24).
Telefonní číslo volajícího se nezobrazí, i když je aktivovaná funkce CLIP. Není zapnutý přenos telefonního čísla. Volající by si měl nechat u provozovatele sítě aktivovat funkci přenosu telefonního čísla (CLI).
Při zadávání slyšíte chybový tón (sestupná řada tónů). Akce se nezdařila, zadání bylo chybné. ▶ Opakujte postup. Sledujte displej, případně nahlédněte do návodu k použití.
Nemůžete si vyslechnout Memobox. Vaše telefonní ústředna je nastavena na impulsní volbu. ▶ Nastavte telefonní ústřednu na tónovou volbu.

pouze Gigaset A585:

V seznamu hlasového záznamníku není u zprávy udán čas. Datum a čas nejsou nastavené. ▶ Nastavte datum a čas (→ str. 13).
Hlasový záznamník hlásí při dálkovém ovládní „PIN je neplatný“. 1 Zadaný systémový kód PIN je chybný. . ▶ Zopakujte zadání systémového kódu PIN. 2 Systémový kód PIN je stále nastaven . na 0000. ▶ Nastavte systémový kód PIN různý od 0000 (→ str. 46).
Hlasový záznamník nenahrává žádné zprávy. Paměť je plná. ▶ Smažte staré zprávy. ▶ Vyslechněte si nové zprávy a potom je smažte.

Prohlášení o shodě

Tento přístroj je určen pro analogové telefonní přípojky v České republice.

Specifické zvláštnosti země jsou zohledněny.

Společnost Gigaset Communications GmbH tímto prohlašuje, že tento přístroj je ve shodě se základními požadavky a dalšími příslušnými ustanoveními Nařízení vlády č. 426/2000 Sb a směrnice 1999/5/EC. Je též ve shodě s „Všeobecným oprávněním č. VO-R/10/08.2005-24 k využívání rádiových kmitočtů a k provozování zařízení krátkého dosahu“ a „Všeobecným oprávněním č. VO-R/8/08.2005-23 k využívání rádiových kmitočtů a k provozování zařízení bezšňůrové telekomunikace standardu DECT“.

Kopii prohlášení o shodě podle směrnice 1999/5/EC naleznete **prostřednictvím následující internetové adresy:**
www.gigaset.com/docs
nebo prostřednictvím hotline-linky společnosti (tel.: 23303 2727).

CE 0682

Životní prostředí

Náš závazek k životnímu prostředí

My, Gigaset Communications GmbH, neseme společenskou zodpovědnost a angažujeme se v boji za lepší svět. Naše myšlenky, technologie a naše jednání slouží lidem, společnosti a životnímu prostředí. Cílem našeho každodenního konání je trvalé zajištění základů života lidí. Hlásíme se ke zodpovědnosti, která zahrnuje celou dobu životnosti produktu. Už při plánování výrobků a procesů je vyhodnocován jejich dopad na životní prostředí, včetně výroby, nákupu, prodeje, používání, servisu a likvidace.

Informace o ekologických výrobcích a postupech najdete i na internetu na adrese www.gigaset.com.

Systém ekologického řízení



Gigaset Communications GmbH získalo certifikaci podle mezinárodních norem EN 14001 a ISO 9001.

ISO 14001 (životní prostředí): certifikováno od září 2007 od TÜV SÜD Management Service GmbH.

ISO 9001 (kvalita): certifikováno od 17.02.1994 od TÜV SÜD Management Service GmbH.

Ekologická spotřeba energie

Používání ECO DECT (→ str. 41) ušetří energii a tím aktivně přispívá k ochraně životního prostředí.

Likvidace

Akumulátory nepatří do domovního odpadu. Dbejte přitom na místní ustanovení týkající se odstraňování odpadu. Informujte se na ně na místním úřadě nebo u obchodníka, od kterého jste výrobek pořídili.

Veškeré elektrické a elektronické výrobky musí být likvidovány odděleně od komunálního odpadu prostřednictvím určených sběrných míst stanovených vládou nebo místními úřady.



Tento symbol škrtnuté popelnice na kolečkách znamená, že se na produkt vztahuje evropská směrnice 2002/96/ES.

Správná likvidace a samostatný sběr starých přístrojů pomůže prevenci před negativními důsledky na životní prostředí a lidské zdraví. Je předpokladem opakovaného použití a recyklace použitého elektrického a elektronického zařízení.

Podrobnější informace o likvidaci starých přístrojů si prosím vyžádejte od místního úřadu, podniku zabývajícího se likvidací odpadů nebo v obchodě, kde jste produkt zakoupili.

Dodatek

Údržba a péče

Základnu, nabíječku a sluchátko stírejte **vlhkou** utírkou (bez rozpouštědel) nebo antistatickou utírkou.

Nikdy nepoužívejte suchou utěrku. Hrozí nebezpečí elektrostatického výboje.

Kontakt s kapalinou

Jestliže se sluchátko dostalo do kontaktu s kapalinou:

- ▶ **Sluchátko vypněte a ihned vyjměte akumulátory.**
- ▶ Kapalinu nechte ze sluchátka vykatat.
- ▶ Všechny části opatrně osušte a sluchátko s otevřenou přihrádkou na akumulátory položte klávesnicí směrem dolů na dobu **nejméně 72 hodin** na suché a teplé místo (**nepokládejte jej** do mikrovlnné trouby, trouby na pečení apod.).
- ▶ **Sluchátko opět zapněte až po úplném vysušení.**

Po úplném vysušení je přístroj v mnoha případech i nadále funkční.

Technické údaje

Doporučené akumulátory

Technologie: nikel-metal-hydridové (NiMH)

Velikost: AAA (Mikro, HR03)

Napětí: 1,2 V

Kapacita: 550 - 1000 mAh

Doporučujeme následující typy akumulátorů, jen při jejich použití jsou zaručeny uvedené doby provozu, plná funkčnost a dlouhá životnost.

- ◆ GP 700 mAh
- ◆ Yuasa Phone 700 mAh
- ◆ Yuasa Phone 800 mAh
- ◆ Yuasa AAA 800
- ◆ Peacebay 600 mAh

Přístroj se dodává se dvěma schválenými akumulátory.

Doby provozu/doby nabíjení sluchátka

Doba provozu přístroje Gigaset závisí na a chování uživatele. (Všechny časové údaje znamenají maximální možnou hranici.)

	Kapacita (mAh) cca			
	550	650	800	1000
Pohotovostní doba (hodiny)	180	210	265	330
Doba hovoru (hodiny)	23	25	33	41
Doba provozu při 1,5 hod. hovoru denně (hodiny)	80	95	115	145
Doba nabíjení, základna (hodiny)	8	10	12	15
Doba nabíjení, nabíječka (hodiny)	6	7	9	11

Při tisku této příručky existovaly akumulátory až na 800 mAh a byly testovány v systému. S pokračujícím vývojem akumulátorů je rovněž pravidelně aktualizován seznam doporučených akumulátorů v části Časté otázky (FAQ) na internetových stránkách zákaznické podpory Gigaset:

www.gigaset.com/customer-care

Příkon základny

V pohotovostním režimu – sluchátko v nabíječce – sluchátko mimo nabíječku	cca 1,3 W cca 1,3 W
Během hovoru	cca 1,5 W

Všeobecné technické údaje

Standard DECT	podporován
Standard GAP	podporován
Počet kanálů	60 duplexních kanálů
Frekvenční pásmo	1880 - 1900 MHz

Duplexní provoz	časový multiplex, délka rámce 10 ms
Kanálový rastr	1728 kHz
Datový tok	1152 kbit/s
Modulace	GFSK
Kódování řeči	32 kbit/s
Vysílací výkon	10 mW, střední výkon na kanál
dosah	až 300 m ve volném terénu, až 50 m v budovách
Napájení základny elektrickým proudem	230 V ~/50 Hz
Podmínky prostředí za provozu	+5 °C až +45 °C; 20 % až 75 % relativní vlhkost vzduchu
Druh volby	tónová/impulsní

Obsazení kontaktů v konektoru telefonu

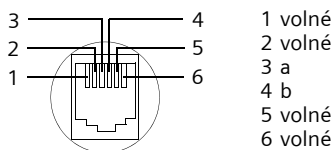

Psaní a zpracování textu

Při vytváření textu platí následující pravidla:

- ◆ Kurzorem pohybujte pomocí doleva nebo doprava.
- ◆ Znaky se vkládají vlevo od kurzoru.
- ◆ Při zpracování záznamů v telefonním seznamu se první písmeno automaticky napíše velké, následují malá písmena.

Psaní SMS/jména

Ke vložení písmena/znaku vícekrát stiskněte příslušné tlačítko.

Standardní písmo

	1x	2x	3x	4x	5x	6x	7x	8x	9x	10x	11x	12x	13x	14x
1 00	1	2	3	4	5	6	7	8	9	0				
2 abc	a	b	c	2	ä	á	à	â	ã	ç				
3 def	d	e	f	3	ë	é	è	ê						
4 ghi	g	h	i	4	ï	í	ì	î						
5 jkl	j	k	l	5										
6 mno	m	n	o	6	ö	ñ	ó	ò	ô	õ				
7 pqrs	p	q	r	s	7	ß								
8 tuv	t	u	v	8	ü	ú	ù	û						
9 wxyz	w	x	y	z	9	ÿ	ý	æ	ø	å				
0 +	.	,	?	!	0	+	-	:	;	"	'	;	_	
* Δ	*	/	()	<	=	>	%						
# →		#	@	\	&	§								

- 1) Mezera
- 2) Řádkování

Jestliže stisknete některé tlačítko **dlouze**, znaky příslušného tlačítka se zobrazí na displeji a postupně se označují. Po uvolnění tlačítka se označený znak vloží do zadávacího pole.

Nastavení psaní velkých/malých písmen nebo číslic

Tlačítko s křížkem **# →** krátce stiskněte k přechodu z režimu „Abc“ do „123“, z „123“ do „abc“ a z „abc“ do „Abc“ (psaní velkých písmen: 1. písmeno velké, všechna ostatní malá). Tlačítko s křížkem **# →** stiskněte před zadáním písmena.

Nastavený režim psaní velkých nebo malých písmen nebo číslic se krátce zobrazí na displeji.

Záruční list

Typ přístroje:

.....

Výrobní číslo přístroje: (viz typový štítek přístroje)

..... (vyplní prodejce)

Datum prodeje:

..... (vyplní prodejce)

Razítko a podpis prodejce: (vyplní prodejce)

Oprava č. 1

Datum příjmu do opravy

Datum provedení opravy

Razítko a podpis opravny:

Oprava č. 2

Datum příjmu do opravy

Datum provedení opravy

Razítko a podpis opravny:

Oprava č. 3

Datum příjmu do opravy

Datum provedení opravy

Razítko a podpis opravny:

Záruční podmínky - viz zadní strana.

Záruka

Záruční podmínky

- 1) Záruční doba na výrobek činí 24 měsíců a počíná plynout dnem převzetí výrobku kupujícím. Životnost akumulátoru je 6 měsíců od data převzetí výrobku kupujícím. Ztráta kapacity akumulátoru, která se projeví do šesti měsíců od převzetí výrobku, jde k tíži prodávajícího. Po této době se toto posuzuje jako snížení funkčnosti akumulátoru způsobené obvyklým opotřebením.
- 2) Odpovědnost za vadu nezávisí na uplatnění: Pokud výrobek nebyl provozován v souladu s návodem k použití, pokud se jedná o chybnou instalaci výrobku, pokud došlo k neoprávněnému nebo neodbornému zásahu do výrobku, vniknutí cizích látek do výrobku, působení vyšší moci (např. živelné pohromy), pokud byl výrobek skladován mimo rozmezí teplot - přístroj: -25°C až +55°C, akumulátor: 0°C až +49°C - nestanovi-li výrobce v návodu k použití jinak, pokud byl výrobek skladován nebo provozován ve vlhkém, prašném, chemicky agresivním či jinak nevhodném prostředí - nestanovi-li výrobce v návodu k použití jinak, pokud dojde k mechanickému poškození, pokud byl výrobek připojen na jiné než předepsané napájecí napětí, pokud bylo k výrobku připojeno jiné než výrobcem schválené příslušenství. Odblokování bezpečnostního kodu výrobku není servisním úkonem a nevztahuje se na něj záruka. Ztráta nebo zapomenutí bezpečnostního kodu výrobku nejsou vadami, a proto za ně prodávající v rámci poskytované záruky neodpovídá.
- 3) Prodávající rovněž neodpovídá za vadu, pro které byla poskytnuta sleva z ceny výrobku.
- 4) Prodávající neručí za zachování individuálních nastavení či údajů uložených kupujícím v reklamovaném výrobku. Prodávající si vyhrazuje právo vrátit reklamovaný výrobek ve stavu, který odpovídá stavu při jeho převzetí kupujícím, tj. bez jakýchkoliv dat a s tovarním nastavením.
- 5) Řádně vyplněný záruční list musí obsahovat tyto náležitosti: typ výrobku, výrobní číslo, razítko prodejce, datum prodeje a podpis oprávněného pracovníka.
- 6) Reklamací je možné uplatnit u prodejce, dovozce nebo v prodejním a servisním centru společnosti Micos spol. s r.o. na adrese: Modřice - Masarykova 118, 664 42 (příjem poštou i osobní příjem) nebo na adrese Olomouc - Sokolská 22 (osobní příjem), Praha 9 - Bryksova 818 (prodejna O2, osobní příjem), Prostějov - Žižkovo nám. 11 (osobní příjem).
- 7) Hotline a informace o průběhu reklamací: tel. 23303 2727

Příslušenství

Sluchátka Gigaset

Udělejte si ze svého telefonu bezdrátovou telefonní ústřednu:

Sluchátko Gigaset C38H

- ◆ Podsvícený grafický barevný displej (65 tisíc barev)
- ◆ Podsvícená klávesnice
- ◆ Hlasité telefonování
- ◆ Polyfonní vyzváněcí melodie
- ◆ Telefonní seznam na cca 150 záznamů
- ◆ SMS (předpoklad: funkce CLIP je aktivní)
- ◆ Zdířka k připojení headsetu

www.gigaset.com/gigasetC38H



Sluchátko Gigaset A58H

- ◆ Podsvícený grafický displej
- ◆ Podsvícená klávesnice
- ◆ Hlasité telefonování
- ◆ Polyfonní vyzváněcí melodie
- ◆ Telefonní seznam na cca 150 záznamů
- ◆ SMS (předpoklad: funkce CLIP je aktivní)

www.gigaset.com/gigasetA58H



Sluchátko Gigaset C47H

- ◆ Podsvícený grafický barevný displej (65 tisíc barev)
- ◆ Podsvícená klávesnice
- ◆ Hlasité telefonování
- ◆ Polyfonní vyzváněcí melodie
- ◆ Telefonní seznam na cca 150 záznamů
- ◆ SMS (předpoklad: funkce CLIP je aktivní)
- ◆ Zdířka k připojení headsetu
- ◆ funkce sledování zvuků

www.gigaset.com/gigasetC47H



Sluchátko Gigaset S67H/S68H

- ◆ Podsvícený grafický barevný displej (65 tisíc barev)
- ◆ Podsvícená klávesnice
- ◆ Hlasité telefonování
- ◆ Polyfonní vyzváněcí melodie
- ◆ Telefonní seznam na cca 250 záznamů
- ◆ Foto volajícího (CLIP)
- ◆ SMS (předpoklad: funkce CLIP je aktivní)
- ◆ Zdířka k připojení headsetu
- ◆ Bluetooth (pouze S68H)
- ◆ funkce sledování zvuků

www.gigaset.com/gigasetS67H

www.gigaset.com/gigasetS68H



Sluchátko Gigaset SL37H

- ◆ Podsvícený grafický barevný displej (65 tisíc barev)
- ◆ Podsvícená klávesnice
- ◆ Hlasité telefonování
- ◆ Polyfonní vyzváněcí melodie
- ◆ Telefonní seznam na cca 250 záznamů
- ◆ Foto volajícího (CLIP)
- ◆ SMS (předpoklad: funkce CLIP je aktivní)
- ◆ Rozhraní pro připojení k počítači (například pro správu záznamů telefonního seznamu, vyzváněcích melodií a spořičů displeje)
- ◆ Zdířka k připojení headsetu
- ◆ Bluetooth
- ◆ funkce sledování zvuků
- ◆ Funkce Walky-Talky

www.gigaset.com/gigasetSL37H



Sluchátko Gigaset SL56

- ◆ Podsvícený grafický barevný displej (65 tisíc barev)
- ◆ Podsvícená klávesnice
- ◆ Hlasité telefonování
- ◆ Polyfonní vyzváněcí melodie
- ◆ Telefonní seznam na cca 250 záznamů
- ◆ Foto volajícího (CLIP)
- ◆ SMS (předpoklad: funkce CLIP je aktivní)
- ◆ Hlasová volba
- ◆ Rozhraní pro připojení k počítači (například pro správu záznamů telefonního seznamu, vyzváněcích melodií a spořičů displeje)
- ◆ Zdířka k připojení headsetu
- ◆ Bluetooth

www.gigaset.com/gigasetSL56



Příslušenství

Sluchátko Gigaset E45

- ◆ Prachotěsné pouzdro odolné proti postříkání
- ◆ Podsvícený barevný displej (4096 barev)
- ◆ Podsvícená klávesnice
- ◆ Hlasité telefonování
- ◆ Polyfonní vyzváněcí melodie
- ◆ Telefonní seznam na cca 150 záznamů
- ◆ SMS (předpoklad: funkce CLIP je aktivní)
- ◆ Zdířka k připojení headsetu
- ◆ funkce sledování zvuků

www.gigaset.com/gigasetE45



Opakovač Gigaset Repeater

Pomocí opakovače Gigaset Repeater můžete zvětšit dosah k spojení sluchátka a základny.

www.gigaset.com/gigasetrepeater



Objednání výrobků Gigaset

Všechny zde uvedené a mnohé další výrobky Gigaset si můžete objednat ve specializovaném obchodě.



Používejte pouze originální příslušenství. Vyvarujete se tak možných poškození zdraví a majetku a zajistíte dodržování všech relevantních předpisů.

Montáž základny na stěnu

A580: 40 mm

A585: 46 mm

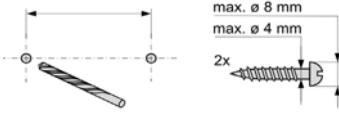

cca 2,5 mm

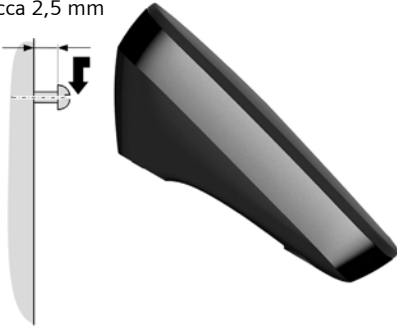

Montáž nabíječky na stěnu

21 mm



cca 2,5 mm

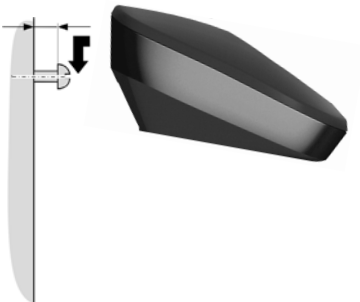

Rejstřík

A

Akumulátor	
doporučené akumulátory	52
nabíjení	1, 12
symbol	1, 11
výstražný tón	46
vložení	10
zobrazení	1
Anonymní	23
Automatická	
předvolba provozovatele sítě	29
Automatické	
přijetí volání	23
Automatické přijetí volání	44

B

Blokování	
zapnutí/vypnutí blokování	
tlačítek	19
Blokování tlačítek	19
Budík	42

C

CLI, CLIP	23
-----------	----

Č

Číslo	
memobox, zadání	40
nastavení pro SMS centrum	33
převzetí do telefonního seznamu	26
převzetí z telefonního seznamu	26
uložení do telefonního seznamu	25
uložení odesílatele do telefonního seznamu	33
zadání z telefonního seznamu	26
zobrazení čísla volajícího (CLIP)	23

D

Dálkové ovládání	39
Délka hovoru	23, 30
Délka nahrávky (zázn.)	38
Délka signálu flash	48
Dialogová tlačítka	1, 17
Digitální hodiny	44
Displej	
nastavení	44
screensaver (spořič displeje)	44
v klidovém stavu	19

změna jazyka na displeji	44
Dosah	8
Druh volby	48

E

ECO DECT	41
Eko režim	41
Eko režim+	41

H

Hlasité telefonování	24
Hlasitost	
hlasitost hlasitého telefonování	
sluchátko	45
hlasitost ve sluchátku	45
vyzvánění	45, 47
Hlasitost ve sluchátku	45
Hlasový záznamník	36
dálkové ovládání	39
Hlasový záznamník viz také	
Memobox	
Hledání v telefonním seznamu	25
Hledání, sluchátko	43
Hovor	
externí	23
interní	43
předání (přepojení)	43
převzetí z hlasového záznamníku	37
připojení účastníka	43
ukončení	23

Ch

Chybné zadání (oprava)	18
Chybový tón	46

I

Impulzní	48
Instalace základny	8
Interní	
připojení k hovoru	43
telefonování	43
Interní hovor	43
upozornění na druhé volání	43
Interní tlačítko	1

K

Kapalina	52
Klidový stav (displej)	19
Klidový stav, návrat	19
Konference	43

L	
Likvidace	51
M	
Memobox	40
Menu	
procházení	18
přehled	21
tón ukončení	46
Mikrofon	1
N	
Napájecí adaptér	6
Naslouchadla	6
Nastavení času	13, 44
Nastavení času buzení	42
Nastavení data	13, 44
Nastavení melodie	47
Nastavení melodie (vyzvánění)	45
O	
Obsah balení	7
Obsazení kontaktů	53
Ochrana před přístupem	46
Ochrana telefonu před přístupem	46
Odeslání	
záznam tel. seznamu	
do sluchátka	26
Odstranění chyb (SMS)	34
Odstranění chyb obecně	49
Opakovač (repeater)	47
Opakování buzení	42
Opakování volby	27
Oprava chybného zadání	18
Otázky a odpovědi	49
Ovládací tlačítko	1, 17
P	
Paging	43
Pauza	48
Pauza ve volbě	
zadání	1
Péče o telefon	52
PIV (impulsní volba)	48
Podřimování (budík)	42
Pomoc	49
Pořadí v telefonním seznamu	25
Potlačení	
předvolba	30
Potrzozací tón	46
Proces impulsní volby	48
Prohlášení o shodě	50
Předvolba	29
potlačení	30
Předvolba provozovatele sítě	
automatická	29
Přenos telefonního čísla	23
Přenosná část	
kontakt s kapalinou	52
Příhlášení (sluchátko)	42
Přijetí volání	38, 44
Příkon (základna)	53
Připojení k hovoru	43
Připojení základny k telefonní	
ústředně	48
Příposlech při nahrávání	38
Příslušenství	57
Psaní (SMS)	31
Psaní a zpracování textu	53
R	
Režim sluchátka	24
Rychlá volba	
hlasový záznamník	38
Ruční opakování volby	27
Rychlá volba	
Memobox	40
memobox	40
S	
Screensaver (spořič displeje)	44
Seznam	
hlasový záznamník	27, 29
Memobox	28
seznam doručených (SMS)	32
seznam hlasového záznamníku	28
seznam konceptů (SMS)	32
seznam SMS zpráv	28
seznam volání	28
zmeškaná volání	28, 29
Seznam hlasového záznamníku	27, 28, 29
Seznam SMS zpráv	28
Seznam volání	28
Sluchátko	
hlasitost hlasitého telefonování	45
hlasitost ve sluchátku	45
hledání	43
jazyk na displeji	44
klidový stav	19
nastavení	44

Rejstřík

obnovení továrního nastavení	46
odhlášení	42, 47
paging	43
použití více sluchátek	42
předání hovoru	43
přihlášení	42
upozorňovací tóny	46
uvedení do provozu	10
vypnutí zvuku	24
zapnutí/vypnutí	19
Smazání	
znak	18
SMS	31
centrum odesílání	31
čtení	32
na telefonních ústřednách	34
odpověď nebo předání	33
odstranění chyb	34
otázky a odpovědi	35
předání	33
psaní	53
seznam doručených	32
seznam konceptů	32
smazání	32
uložení tel. čísla	33
SMS centrum	
nastavení	33
změna čísla	33
Spořič displeje viz screensaver	
Spotřeba proudu viz příkon	
Symbol	
akumulátor	11
blokování tlačítek	19
displej	17
nová zpráva	27
Systémová nastavení	46
T	
Technické údaje	52
Telefonní seznam	25
odeslání záznamu/seznamu	
do sluchátka	26
otevření	17
pořadí záznamů	25
převzetí čísla	26
převzetí čísla z textu	26
správa záznamů	25
uložení čísla odesílatele (SMS)	33
uložení prvního čísla	25
uložení záznamu	25
Telefonní ústředna	
dočasné přepnutí na tónovou	
volbu	48
nastavení délek pauz	48
nastavení délky signálu flash	48
nastavení druhu volby	48
připojení základny	48
SMS	34
Telefonní zástrčka, obsazení	
kontaktů konektoru	53
Telefonování	
externí	23
interní	43
přijetí volání	23
Textové zprávy viz SMS	
Tlačítka	
dialogová tlačítka	1, 17
interní tlačítko	1
ovládací tlačítko	1, 17
rychlá volba	1, 38
tlačítko hlasitého telefonování	1
tlačítko mazání	17
tlačítko R	1
tlačítko s hvězdičkou	1, 45
tlačítko s křížkem	1, 19
tlačítko vyzvednutí	1, 23
tlačítko zapnutí/vypnutí	1
tlačítko zavěšení	1, 23
tlačítko zpráv	1
zkrácená volba	26
Tlačítka	
přirazení záznamu telefonního	
seznamu	26
Tlačítko 1 (rychlá volba)	1, 38
Tlačítko hlasitého telefonování	1
Tlačítko mazání	17
Tlačítko R	1
pauza po	48
Tlačítko s hvězdičkou	1, 45
Tlačítko s křížkem	1, 19
Tlačítko vyzvednutí	1, 23
Tlačítko zapnutí/vypnutí	1
Tlačítko zavěšení	1, 23
Tlačítko zpráv	
otevření seznamu	32
vyvolání seznamů	27
Tón tlačítka:	46
Tónová volba	48

U

Ukazatel stavu nabití akumulátorů	1
Ukončení hovoru	23
Ukončení viz Vypnutí	
Upozornění na druhé volání při interním hovoru	43
Upozorňovací tóny	46
Úsporné telefonování	29
Uvedení do provozu sluchátka	10

V

Výstražný tón (akumulátor)	46
Volání	
externí	23
interní	43
přijetí	23
Volání od neznámého	23
Volba	
telefonní seznam	25
zkrácenou volbou	26
Vypnutí	
blokování tlačítek	19
hlasový záznamník	36
interní připojení	43
přijetí volání	44
sluchátka	19
upozorňovací tóny	46
Vypnutí zvuku sluchátka	24
Vyslechnutí	
ohlášení (hlasový záznamník)	36
zpráva (hlasový záznamník)	37
Vyslechnutí/smazání ohlašovací zprávy (zázn.)	36
Vyzvánění	
nastavení hlasitosti	45, 47
nastavení melodie	45, 47
změna	45

Z

Zákaznický servis	49
Základna	
instalace	8
nastavení	46
obnovení továrního nastavení	47
příkon	53
připojení	8
připojení k telefonní ústředně	48
systémový kód PIN	46, 47

Zapnutí

blokování tlačítek	19
hlasového záznamníku (dálkové ovládání)	39
hlasový záznamník	36
interní připojení	43
přijetí volání	44
sluchátka	19
upozorňovací tóny	46
Záruka	51, 55
Záznam	
uložení (Memobox)	40
uložení, změna (předvolby)	30
volba z telefonního seznamu	25
Zdravotnické přístroje	6
Zesilovač příjmu viz Opakovač	
Zkrácená volba	26
Zkratka	21
Změna	
délka pauzy	48
druh volby	48
hlasitost hlasitého telefonování	45
hlasitost ve sluchátka	45
systémový kód PIN	46, 47
Změna PIN	
systémový kód PIN	46, 47
Změna systémového kódu PIN	46, 47
Zmeškané volání	28, 29
Znaková sada	33, 54
Zobrazení	
číslo (CLI/CLIP)	23
délka hovoru	30
hlášení Memoboxu	40
Zobrazení hlášení Memoboxu	40
Zpráva	
smazání	37
uložení čísla do telefonního seznamu	37
vyslechnutí	37
Zprávy	
tlačítka	1

Ž

Životní prostředí	51
-----------------------------	----